



Cena kachľovej jednotky

15,06 €

Príplatky:

jednoduché jednofarebné maľovanie +100% KJ

náročnejšie viacfarebné maľovanie + 250% KJ

zlaté maľovanie +100% KJ

(v prípade kombinácie uvedených maľovaní sa príplatky sčítavajú)

Inhalt

- ☀ Index Kachel- und Sims-Familien
nach Artikel-Nummern
- ☀ Glasurübersicht Glasuren und
Glasurkombinationen
nach Artikel-Nummern
- ☀ Alles im Allem Jede Kachel in jeder Glasur
in 20 Arbeitstagen
- ☀ McRasch In 8 Arbeitstagen ab Werk - zu
besonders günstigem Preis
- ☀ Jedem das Seine Jedem Kunden seinen
Wunschkachelofen

INDEX

Nr.	Bezeichnung	Alles in	Mc	Jedem
		Allem	Rasch	das Seine
		Seite I/..	Seite II/..	Seite III/..
032	Rahmen-Kachel „Tirol“	20		
065	Kuppelplatte			15
076	Struktur-Kachel	11	11	
078	Struktur-Kachel	10	10	
082	Renaissance-Kachel			8
083	Renaissance-Kachel (Motiv)			8
094	Rundstabrahmen-Kachel			3
112	Bogen-Kachel „Salzburg“	22		
127	Herd-Kachel			1
129	Rillenkachel			12
129 R	Rundofenkachel			12
129	Fußsims rund			22
129	Plattsims rund			22
129	Empirevase			24
138	Pfeifen-Kachel (Sternmotiv)			7
149	Schrühkachel	71		
170	Plattsims			19
171	Plattsims	31, 35, 38	13	
173	Plattsims	39, 43		
174	Plattsims	46		
178	Plattsims	60, 61		
179	Feuertisch H=11 cm	62, 63		
180	Bogen-Kachel	21		
181	Plattsims rund			22
181	Fußsims rund			22

Nr.	Bezeichnung	Alles in	Mc	Jedem
		Allem	Rasch	das Seine
		Seite I/..	Seite II/..	Seite III/..
183	Rosetten-Kachel			16
183	Plattsims und Sockel			16
183	Bodenbelag und Deckstein			24
184	Renaissance-Kachel			9
185	Renaissance-Kachel			10
185	Plattsims			21
185	Fußsims			21
186	Barockkuppel			23
186	Barockvase			23
187	Renaissance-Kachel (Motiv)			11
188	Renaissance-Kachel			11
194	Plattfußsims	33, 37	16	
194	Fuß-/Obersims	32, 36	15	
195	Plattsims	48, 50	14	
195	Zierstab	49, 51		
196	Fuß-/Obersims	47		
198	Plattfußsims	41, 45		
198	Fuß-/Obersims	40, 44		
200	Facetten-/ Struktur-Kachel			6
207	Plattsims	52,54,57		
207	Feuertisch H=3 cm	66		
207	Zierstab	53, 55		
208	Fuß-/Obersims			20
212	Zierstab			7

UNSERE MUSTER SIND GESETZLICH GESCHÜTZT. DIE NACHBILDUNG WIRD VON UNS MIT ALLEN GESETZLICHEN MITTELEN VERFOLGT.

Nr.	Bezeichnung	Alles in	Mc	Jedem
		Allem	Rasch	das Seine
		Seite I/..	Seite II/..	Seite III/..
213	Abdeckplatte	72		
214	Sockelleiste	78		
215	Abdeckplatte	73	17	
216	Abdeckplatte	73	17	
218	Abdeckplatte	73	17	
220	Bildkachel			15
236	Struktur-Kachel	12		
238	Schlichte Barock-Kachel			14
239	Schlichte Barock-Kachel			14
240	Feuerrahmen	68		
241	Feuerkachel	67		
247	Ofenfuß	78		
270	Rauchrohr B	79		
271	Rauchrohr D	79		
273	Rauchrohr rund	79		
279	Zirbelnuß	78		
280	Kuppel K 1	78		
281	Kuppel K 2	78		
285	Ofenkugel	78		
286	Ofenkugel	78		
287	Ofenkugel Alpenblumen			16
288	Faustwärmer	78		
290	Faustwärmer	78	20	
360	Rahmen-Kachel			4
361	Bogen-Kachel			5

Nr.	Bezeichnung	Alles in	Mc	Jedem
		Allem	Rasch	das Seine
		Seite I/..	Seite II/..	Seite III/..
378	Kachel Ganz Groß	13 - 19		
379	Puzz-Puzz II	74	18	
380	Puzz-Puzz I	75	19	
381	Puzz-Puzz III	75	19	
384	Lisene „Impression“	25		
385	Putzofendekor „Eiche“	26		
386	Putzofendekor „Piano“	27		
387	Plattsims	58		
387	Feuertisch H=3 cm	64, 65		
387	Zierstab	59		
388	Struktur-Bandkachel	28		
481	Rahmen-Kachel „Epoca“	2	2	
482	Rahmen-Kachel „Paladio“	4	4	
483	Rahmen-Kachel „Pronto“	6	6	
484	Mulden-Kachel „Calina“	8	8	
486	Rahmen-Kachel „Epoca“	3	3	
487	Rahmen-Kachel „Paladio“	5	5	
488	Rahmen-Kachel „Pronto“	7	7	
489	Mulden-Kachel „Calina“	9	9	
552	Ofenfuß			23
530	Schüssel-Kachel	23		
633	Rahmen-Kachel	24		
644	Schüssel-Kachel			2
Div.	Putzdeckel-Übersicht	76, 77		

UNSERE MUSTER SIND GESETZLICH GESCHÜTZT. DIE NACHBILDUNG WIRD VON UNS MIT ALLEN GESETZLICHEN MITTELEN VERFOLGT.

Verkaufs- und Lieferbedingungen der Sommerhuber GmbH

1. Definitionen:

- Verkäufer:** Unter Verkäufer wird die Sommerhuber GmbH, Steyr, Österreich, Firmenbuchnummer FN 183846 verstanden.
Käufer: Unter Käufer wird die natürliche oder juristische Person verstanden, die ein Angebot des Verkäufers annimmt oder ein Angebot zum Erwerb von Waren an den Verkäufer stellt.
Waren: Unter Waren sind die vertragsgegenständlichen Waren zu verstehen, wobei auch Teillieferungen darunter zu verstehen sind.
Verkaufs- und Lieferbedingungen: Darunter sind die gegenständlichen Verkaufs- und Lieferbedingungen zu verstehen.
Vertrag: Darunter ist der zwischen Verkäufer und Käufer abgeschlossene Vertrag für den Kauf von Waren zu verstehen.
Schriftform: Beinhaltet auch Telefax-Übersendungen, E-Mails oder gleichartige Formen der Kommunikation

2. **Kaufvertrag:** Der Verkäufer verkauft und der Käufer kauft ausschließlich zu diesen Verkaufs- und Lieferbedingungen. Die Geltung von abweichenden Bedingungen wird hiermit ausgeschlossen.
Schreib- oder Rechenfehler oder irgendwelche sonstigen Irrtümer oder Auslassungen in Verträgen oder Informationsmaterial, das vom Verkäufer stammt, kann von diesem berichtigt werden, ohne dass der Käufer daraus Ansprüche ableiten kann.
3. Die **Preise** und Preis(Einheiten) verstehen sich freibleibend für verpackte Ware für Hafnerkeramik und Hafnertechnik in Österreich und Deutschland frei Haus, weiteres Ausland ab Werk Steyr. Die Preise für cool heat® und enJOY® verstehen sich in Österreich und im Ausland ab Werk Steyr. Die Verrechnung der Ware erfolgt immer zu den am Tage des Bestelleinganges gültigen Preisen.
Vom Verkäufer genannte Preise sind immer Nettopreise und beinhalten die Umsatzsteuer nicht. Im Falle von Exportwaren trifft den Käufer die Verpflichtung, alle gesetzlichen Bestimmungen zur Aus- bzw. Einfuhr von Waren einzuhalten und sämtliche Abgaben, Steuern, Zölle und sonstige Gebühren zu bezahlen.
4. Der **Versand** erfolgt bei Lieferung ab Werk auf Rechnung und Gefahr des Käufers, der Gefahrenübergang findet bei Übergabe an den Spediteur statt. Die Waren werden sorgfältig verpackt. Für Bruchschäden leistet der Verkäufer keinen Ersatz, diese sind unverzüglich nach Erhalt der Ware beim Spediteur geltend zu machen.
5. **Verpackungskosten** werden für Lieferungen in Österreich keine in Rechnung gestellt. Mit der ARA-Lizenznummer 6185 des Verkäufers sind alle Verpackungen der Sommerhuber GmbH in Österreich entpflichtet. Unter dieser Nummer kann der Käufer die Verpackungen des Verkäufers in Österreich kostenlos entsorgen.
Für Post und Bahnexpress werden 3 % des Verkaufspreises exkl. Umsatzsteuer verrechnet. Mangels anderer Vereinbarung steht dem Verkäufer die freie Wahl der Beförderungsart – ohne Verpflichtung zur Prüfung der billigsten Beförderungsmöglichkeit – zu.
6. **Lieferfristen:** Bei dem Vertrag handelt es sich um kein Fixgeschäft. Maß-, Gewichts- und Vorratsangaben sowie Preisangebote sind immer freibleibend. Teillieferungen bleiben dem Verkäufer vorbehalten. Aus Nichteinhaltung der Lieferfristen können Schadenersatzansprüche nicht hergeleitet werden, ebensowenig Forderungen auf frachtfreie Nachlieferung etwaiger Lieferrückstände. Alle unter dem Begriff „höhere Gewalt“ fallenden Behinderungen sowie Betriebsstörungen, Rohmaterialmangel jeglicher Art etc. befreien den Verkäufer von der Einhaltung gegebener Liefertermine bzw. Lieferverpflichtungen. Ware, die zur Abholung bestellt wird, wird bei Nichtabholung in jedem Fall spätestens einen Monat nach Fertigstellung in Rechnung gestellt und auf Rechnung und Gefahr des Käufers eingelagert.
7. **Produkthaftungsgesetz:** Der Vertrag unterliegt den zwingenden Bestimmungen des österreichischen Produkthaftungsgesetzes (PHG). Allfällige Regressforderungen, die Vertragspartner oder Dritte aus dem Titel „Produkthaftung“ im Sinne des PHG gegen uns richten, sind ausgeschlossen, es sei denn, der Regressberechtigte weist nach, daß der Fehler in unserer Sphäre verursacht oder zumindest grob fahrlässig verschuldet worden ist. Einschränkungen jeglicher Art der für den Käufer aus dem PHG resultierenden Verpflichtungen sowie Einschränkungen jeglicher Art der dem Verkäufer nach diesem Gesetz oder anderen Bestimmungen zustehenden Ersatzansprüche werden nicht anerkannt.
8. **Qualität:** Lieferungen erfolgen in fachgemäßer Durchschnittsware. Abweichungen in Farbe und Ausführung sind unvermeidlich, dies gilt besonders für Ersatz- und Ergänzungslieferungen, sowie für Sonderanfertigungen. Derartige Abweichungen müssen vom Käufer akzeptiert werden. Musterstücke stellen in Beschaffenheit und Farbe immer den Durchschnitt der Lieferung dar. Lt. ÖNORM 8304 dürfen Farbabweichungen der Glasur sowie Blasen und Narben in der Glasur soweit vorhanden sein, als der architektonische Gesamteindruck nicht gestört wird. Haarrisse in der Glasur, leichte Wolken und Glasurwülste sind lt. Norm kein Beanstandungsgrund. Bei versteckten Fehlern (Kalkstein-, Luftpfeifen usw.) leisten wir für unser Material Ersatz. Darüber hinausgehende Ersatzansprüche sind ausgeschlossen.
9. **Reklamationen** können nur innerhalb 8 Tagen nach Erhalt der Ware in Schriftform unter Bekanntgabe der Rechnungsdaten und der detaillierten Gründe der Reklamation geltend gemacht werden. Die Auftragsbestätigungen des Verkäufers sind stets unverzüglich nach Erhalt zu prüfen, da spätere Differenzen nicht zu Lasten des Verkäufers ausgelegt werden können. Das Vorliegen eines Mangels berechtigt den Käufer nicht, den Mangel selbst oder durch Dritte beheben zu lassen, sondern es ist dem Verkäufer Gelegenheit zur Verbesserung innerhalb angemessener Frist zu geben. Mängelbehebungen erfolgen ab Werk Steyr. Fehlerhafte Waren dürfen bei sonstigem Ausschluss der Gewährleistung nicht weiterverarbeitet bzw. montiert werden. Für Mangelfolgeschäden oder Verdienstentgang wegen eines Mangels wird nicht gehaftet.
10. **Rücksendungen** von lt. Bestellung gelieferter Ware können nur mit ausdrücklicher Zustimmung durch den Verkäufer erfolgen.
11. **Storno** eines Auftrages ist nur mit schriftlicher Zustimmung durch den Verkäufer möglich. In diesem Fall ist der Verkäufer berechtigt, neben der Geltendmachung allfälliger sonstiger Ansprüche ein Stornoentgelt von 20 % des Auftragswertes als pauschalierten Mindestschaden zu berechnen. Bei abzuholender Ware ist der Verkäufer im Falle des Annahmeverzuges (Nichtabholung) berechtigt, nach Ablauf von einem Monat ab Rechnungsdatum unbeschadet der eingetretenen Fälligkeit, die Ware auf Rechnung des Käufers bestmöglich zu veräußern.
12. **Zahlungsbedingungen:** 30 Tage ab Rechnungsdatum, netto ohne Abzug, bei Bezahlung innerhalb von 8 Tagen ab Rechnungsdatum gewähren wir 2 % Kassaskonto. Bei Zahlungsverzug werden Verzugszinsen in der Höhe von 2 % über der Rate für Kontokorrentkredite der Bank Austria, zuzüglich aller (auch vorprozessualer) Mahn- und Inkassospesen verrechnet. Die Zurückhaltung von fälligen Zahlungen wegen eines Gegenanspruchs des Käufers ist nicht statthaft, ebensowenig die Aufrechnung mit Gegenforderungen jeder Art.
13. **Eigentumsvorbehalt:**
13.1. Die Ware bleibt bis zur vollständigen Bezahlung aller Forderungen des Verkäufers dessen Eigentum, auch bei Verarbeitung/Montage. Bei Erlöschen des(Mit)Eigentums des Verkäufers durch Verbindung gilt als vereinbart, dass das (Mit-)Eigentum des Käufers an der einheitlichen Sache anteilmäßig (Rechnungswert) auf den Verkäufer übergeht. Der Käufer verwahrt das (Mit-)Eigentum des Verkäufers unentgeltlich.
13.2. Der Käufer ist berechtigt, die Vorbehaltsware im ordnungsgemäßen Geschäftsverkehr zu verarbeiten bzw. montieren und zu veräußern, so lange er nicht in Verzug ist. Verpfändungen und Sicherungsübereignungen sind nicht zulässig. Die aus dem Weiterverkauf oder aus sonstigem Rechtsgrund bezüglich der Vorbehaltsware entstehenden Forderungen tritt der Käufer bereits jetzt sicherungshalber in vollem Umfang an den Verkäufer ab. Der Verkäufer ermächtigt den Käufer widerruflich, die an den Verkäufer abgetretenen Forderungen für Rechnung des Verkäufers im eigenen Namen einzuziehen. Diese Einziehungsermächtigung kann nur dann widerrufen werden, wenn der Käufer seinen Zahlungsverpflichtungen nicht ordnungsgemäß nachkommt.
13.3. Bei vertragswidrigem Verhalten des Käufers (insbesondere Zahlungsverzug) ist der Verkäufer berechtigt, die Vorbehaltsware zurückzunehmen und/oder die Abtretung der Herausgabeansprüche des Käufers gegen Dritte zu verlangen. Eine Rücknahme der Ware durch den Verkäufer bedeutet keinen Rücktritt vom Vertrag.
14. **Markenrechte:** Sommerhuber®, cool heat® und enJOY® sind registrierte Marken des Verkäufers.
15. **Erfüllungsort und Gerichtsstand:** Erfüllungsort für sämtliche Vertragspflichten, insbesondere Lieferung und Zahlung, ist für beide Teile Steyr. Gerichtsstand für Rechtsstreitigkeiten für alle gegenwärtigen und zukünftigen Ansprüche aus der Geschäftsverbindung ist für beide Teile das sachlich zuständige Gericht in Steyr. Dies gilt auch für Interventionsklagen und Streitverkündigungen. Das Recht des Verkäufers, die Gerichte am Sitz des Käufers anzurufen, bleibt unberührt. Das Rechtsverhältnis von Verkäufer und Käufer unterliegt in jedem Fall österreichischem Recht.



481 000

BEZEICHNUNG	GRÖSSE cm gerundet	ARTIKEL Nr.	EINHEITEN KE
Kachel	22 x 22	481 000	2,4
Halbkachel	11 x 22	481 020	1,9
Eckkachel	11 + 22 x 22	481 010	3,9
Halbeck	11 + 11 x 22	481 040	3,2
Radialeck	r=11 11 + 11 x 22	481 070	3,2
Gitterkachel	66 cm ² 22 x 22	481 030	5,4
Lochkachel	22 x 22	481 080	4,0
Putzdeckel		125 510	0,9
Steckdeckel	siehe Zubehör	125 519	5,6



481 070



481 030



481 080

Diese Kacheltype ist in vielen unserer zahlreichen Glasuren erhältlich. Aus produktionstechnischen Gründen jedoch NICHT in:

- | | | | | | |
|-------------------|------------------|----------------------|---------------|-------------|--------------------------------|
| 430 basalt hell | 433 cacao dunkel | 436 sandstein mittel | 440 wasser II | 448 graphit | 725 safran |
| 431 basalt dunkel | 434 schiefer | 437 dolomit | 442 feuer | 449 lava | alle Naturglasuren 210 bis 222 |
| 432 cacao mittel | 435 feuer mittel | 438 sandstein | 443 erde | 724 weizen | |



486 000

BEZEICHNUNG	GRÖSSE cm gerundet	ARTIKEL Nr.	EINHEITEN KE
-------------	-----------------------	----------------	-----------------

Kachel	22 x 25	486 000	3,0
--------	---------	---------	------------

Halbkachel	11 x 25	486 020	2,2
------------	---------	---------	------------

Eckkachel	11 + 22 x 25	486 010	4,8
-----------	--------------	---------	------------

Halbeck	11 + 11 x 25	486 040	4,1
---------	--------------	---------	------------



486 070

Radialeck	r=11 11 + 11 x 25	486 070	4,1
-----------	-------------------	---------	------------



486 030

Gitterkachel	68 cm ² 22 x 25	486 030	6,0
--------------	----------------------------	---------	------------



486 080

Lochkachel Putzdeckel Steckdeckel	siehe Zubehör	22 x 25	486 080	4,3
			125 510	0,9
			125 519	5,6









486 050

Motivkachel	22 x 25	486 050	4,6
-------------	---------	---------	------------

Diese Kacheltype ist in vielen unserer zahlreichen Glasuren erhältlich. Aus produktionstechnischen Gründen jedoch NICHT in:

430 basalt hell	433 cacao dunkel	436 sandstein mittel	440 wasser II	448 graphit	725 safran
431 basalt dunkel	434 schiefer	437 dolomit	442 feuer	449 lava	alle Naturglasuren 210 bis 222
432 cacao mittel	435 feuer mittel	438 sandstein	443 erde	724 weizen	

	BEZEICHNUNG	GRÖSSE cm gerundet	ARTIKEL Nr.	EINHEITEN KE
	482 000 Kachel	22 x 22	482 000	2,4
	Halbkachel	11 x 22	482 020	1,9
	Eckkachel	11 + 22 x 22	482 010	3,9
	Halbeck	11 + 11 x 22	482 040	3,2
	482 070 Radialeck	r=11 11 + 11 x 22	482 070	3,2
	482 030 Gitterkachel	38 cm ² 22 x 22	482 030	5,4
	482 080 Lochkachel Putzdeckel Steckdeckel	22 x 22 siehe Zubehör	482 080 482 510 482 519	4,0 0,9 5,6
	Motivkachel	22 x 22		3,8
	482 050 Lotosblüte A		482 050	
	482 051 Lotosstamm B		482 051	





Diese Kacheltype ist in vielen unserer zahlreichen Glasuren erhältlich. Aus produktionstechnischen Gründen jedoch NICHT in:





430 basalt hell	433 cacao dunkel	436 sandstein mittel	440 wasser II	448 graphit	725 safran
431 basalt dunkel	434 schiefer	437 dolomit	442 feuer	449 lava	alle Naturglasuren 210 bis 222
432 cacao mittel	435 feuer mittel	438 sandstein	443 erde	724 weizen	







	BEZEICHNUNG	GRÖSSE cm gerundet	ARTIKEL Nr.	EINHEITEN KE
	487 000 Kachel	22 x 25	487 000	3,0
	Halbkachel	11 x 25	487 020	2,2
	Eckkachel	11 + 22 x 25	487 010	4,8
	Halbeck	11 + 11 x 25	487 040	4,1
	487 070 Radialeck	r=11 11 + 11 x 25	487 070	4,1
	487 030 Gitterkachel	40 cm ² 22 x 25	487 030	6,0
	487 080 Lochkachel	22 x 25	487 080	4,8
	Putzdeckel		482 510	0,9
	Steckdeckel		482 519	5,6
	Motivkachel	22 x 25		4,6
	487 050 Reiher A		487 050	
	487 051 Reiher B		487 051	
	487 052 Reiher C		487 052	





Diese Kacheltype ist in vielen unserer zahlreichen Glasuren erhältlich. Aus produktionstechnischen Gründen jedoch NICHT in:



430 basalt hell	433 cacao dunkel	436 sandstein mittel	440 wasser II	448 graphit	725 safran
431 basalt dunkel	434 schiefer	437 dolomit	442 feuer	449 lava	alle Naturglasuren 210 bis 222
432 cacao mittel	435 feuer mittel	438 sandstein	443 erde	724 weizen	

		BEZEICHNUNG	GRÖSSE cm gerundet	ARTIKEL Nr.	EINHEITEN KE
	483 000	Kachel	22 x 22	483 000	2,4
		Halbkachel	11 x 22	483 020	1,9
	483 090	Lisene neutral	5,5 + 8 + 5,5 x 22	483 090	4,1
	483 091	Lisene Motiv	5,5 + 8 + 5,5 x 22	483 091	5,5
	483 080	Einhängkachel	22 x 22	483 080	4,4
	483 512	Einhängdeckel	15 x 15	483 512	1,5
	483 532	Einhänggitter	37 cm ² 15 x 15	483 532	2,5
		Putzdeckel Steckdeckel	siehe Zubehör	045 510 045 519	0,9 5,6
	483 050	Motivkachel	22 x 22	483 050	3,8

	BEZEICHNUNG	GRÖSSE cm gerundet	ARTIKEL Nr.	EINHEITEN KE
	488 000 Kachel	22 x 25	488 000	3,0
	Halbkachel	11 x 25	488 020	2,2
	488 090 Lisene neutral	5,5 + 8 + 5,5 x 25	488 090	4,9
	488 091 Lisene Motiv <small>Vermerk oben/unten bei Flußglasuren notwendig</small>	5,5 + 8 + 5,5 x 25	488 091	6,6
	488 080 Einhängkachel	22 x 25	488 080	5,3
	483 512 Einhängdeckel	15 x 15	483 512	1,5
	483 532 Einhänggitter	37 cm ² 15 x 15	483 532	2,5
	Putzdeckel Steckdeckel	siehe Zubehör	045 510 045 519	0,9 5,6
	488 050 Motivkachel	22 x 25	488 050	4,6

	BEZEICHNUNG	GRÖSSE cm gerundet	ARTIKEL Nr.	EINHEITEN KE
	484 000 Kachel	22 x 22	484 000	2,4
	Halbkachel	11 x 22	484 020	1,9
	484 070 Lisene neutral	5,5 + 8 + 5,5 x 22	484 070	4,1
	484 071 Lisene Motiv Vermerk oben/unten bei Flußglasuren notwendig	5,5 + 8 + 5,5 x 22	484 071	5,5
	484 081 Einhängkachel	22 x 22	484 081	4,4
	484 512 Einhängdeckel	16 x 16	484 512	1,5
	484 532 Einhänggitter	54 cm ² 16 x 16	484 532	2,5
	Putzdeckel Steckdeckel	siehe Zubehör	045 510 045 519	0,9 5,6
	484 050 Motivkachel	22 x 22	484 050	3,8

	BEZEICHNUNG	GRÖSSE cm gerundet	ARTIKEL Nr.	EINHEITEN KE
	489 000 Kachel	22 x 25	489 000	3,0
	Halbkachel	11 x 25	489 020	2,2
	489 070 Lisene neutral	5,5 + 8 + 5,5 x 25	489 070	4,9
	489 071 Lisene Motiv Vermerk oben/unten bei Flußglasuren notwendig	5,5 + 8 + 5,5 x 25	489 071	6,6
	489 081 Einhängkachel	22 x 25	489 081	5,3
	484 512 Einhängdeckel	16 x 16	484 512	1,5
	484 532 Einhänggitter	54 cm ² 16 x 16	484 532	2,5
	Putzdeckel Steckdeckel	siehe Zubehör	045 510 045 519	0,9 5,6
	489 050 Motivkachel	22 x 25	489 050	4,6

		BEZEICHNUNG	GRÖSSE cm gerundet	ARTIKEL Nr.	EINHEITEN KE
	078 000	Kachel	22 x 22	078 000	2,4
		Halbkachel	11 x 22	078 020	1,9
		Radialkachel RA 26,5/8	r=26,5 21 x 22	078 103	3,8
		Radialkachel RA 33/8	r=33 26 x 22	078 106	4,2
		Radialkachel RA 42/12	r=42 21 x 22	078 104	3,8
		Radialkachel RA 52/16	r=52 20 x 22	078 105	3,8
		Radialkachel RI 40/12	r=40 21 x 22	078 202	3,8
		Radialkachel RI 55/16	r=55 21 x 22	078 203	3,8
		Eckkachel	11 + 22 x 22	078 010	3,9
		Halbeck	11 + 11 x 22	078 040	3,3
	078 071	Radialeck	r=11 11 + 11 x 22	078 070	3,4
		Lisene	5,5+8+5,5 x 22	078 071	4,1
		Einhängkachel	22 x 22	078 081	4,4
		Einhängdeckel	15 x 15	078 512	1,5
		Einhänggitter	38 cm ² 15 x 15	078 531	2,5
		Putzdeckel		045 510	0,9
		Putzdeckel RA 26,5 (auch für RA 33)	r=26,5	045 522	1,3
		Putzdeckel RA 52 (auch für RA 42)	r=52	045 523	1,3
		Putzdeckel RI 40 (auch für RI 55)	r=40	045 524	1,3
		Steckdeckel	siehe Zubehör	045 519	5,6
	078 081	Rad.Einhängkachel RA 26,5/8	r=26,5 21 x 22	078 083	4,7
	078 512	Rad.Einhängdeckel RA 26,5	r=26,5 14 x 16	078 523	1,7
	078 531	Rad.Einhänggitter RA 26,5	r=26,5 14 x 16	078 233	2,7
		Rad.Einhängkachel RA 33/8	r=33 26 x 22	078 084	5,2
		Rad.Einhängdeckel RA 33	r=33 15 x 16	078 524	1,9
		Rad.Einhänggitter RA 33	r=33 15 x 16	078 234	3,0
		Rad.Einhängkachel RA 42/12	r=42 21 x 22	078 085	4,7
		Rad.Einhängdeckel RA 42	r=42 14 x 16	078 525	1,7
		Rad.Einhänggitter RA 42	r=42 14 x 16	078 235	2,7
		Rad.Einhängkachel RA 52/16	r=52 20 x 22	078 082	4,7
		Rad.Einhängdeckel RA 52	r=52 14 x 16	078 513	1,7
		Rad.Einhänggitter RA 52	r=52 14 x 16	078 232	2,7
		Rad.Einhängkachel RI 40/12	r=40 21 x 22	078 086	4,7
		Rad.Einhängdeckel RI 40	r=40 14 x 16	078 526	2,7
		Rad.Einhänggitter RI 40	r=40 14 x 16	078 236	1,7
		Rad.Einhängkachel RI 55/16	r=55 21 x 22	078 087	4,7
		Rad.Einhängdeckel RI 55	r=55 14 x 16	078 527	1,7
		Rad.Einhänggitter RI 55	r=55 14 x 16	078 237	2,7

Die "WELLE" - als Sonderanfertigung: Individuell, nach Ihrer Zeichnungsvorlage!



Ganzes Kachelblatt bleibt erhalten - die Kachel wird nicht geschnitten!

Vorteil: Schnellere Setzweise und saubere, überglaste Kante.

Erhältlich auf allen Teilen der Kacheltype 078, ausgenommen Einhäng- oder Gitterteile. Aufpreis pro Stück Wellenschnitt: 1,5 KE

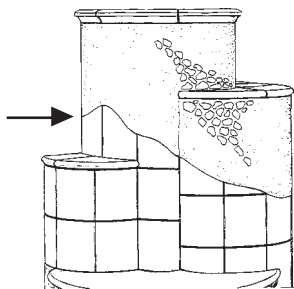
z.B.: K 078	2,4 KE
Aufpreis Sonderanfertigung	+ 1,5 KE
pro Stück Wellenanfertigung	3,9 KE





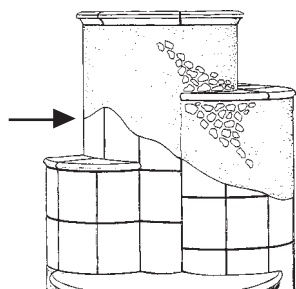

	BEZEICHNUNG	GRÖSSE cm gerundet	ARTIKEL Nr.	EINHEITEN KE	
	076 000 Kachel	22 x 25	076 000	3,0	
	Halbkachel	11 x 25	076 020	2,3	
	Radialkachel RA 26,5/8	r=26,5 21 x 25	076 103	4,8	
	Radialkachel RA 33/8	r=33 26 x 25	076 106	5,3	
	Radialkachel RA 42/12	r=42 21 x 25	076 104	4,8	
	Radialkachel RA 52/16	r=52 20 x 25	076 105	4,8	
	Radialkachel RI 40/12	r=40 21 x 25	076 202	4,8	
	Radialkachel RI 55/16	r=55 21 x 25	076 203	4,8	
	Eckkachel	11 + 22 x 25	076 010	4,8	
	Halbeck	11 + 11 x 25	076 040	4,1	
	076 071 Radialeck	r=11 11 + 11 x 25	076 070	4,2	
	Lisene	5,5+8+5,5 x 25	076 071	4,9	
	Einhängkachel	22 x 25	076 081	5,5	
	Einhängdeckel	15 x 15	078 512	1,5	
	Einhänggitter	38 cm ² 15 x 15	078 531	2,5	
	Putzdeckel		036 510	0,9	
	Steckdeckel	siehe Zubehör	036 519	5,6	
		076 081 Rad.Einhängkachel RA 26,5/8	r=26,5 21 x 25	076 083	5,9
		078 512 Rad.Einhängdeckel RA 26,5	r=26,5 14 x 16	078 523	1,7
		078 512 Rad.Einhänggitter RA 26,5	r=26,5 14 x 16	078 233	2,7
078 531 Rad.Einhängkachel RA 33/8		r=33 26 x 25	076 084	6,5	
Rad.Einhängdeckel RA 33		r=33 15 x 16	078 524	1,9	
Rad.Einhänggitter RA 33		r=33 15 x 16	078 234	3,0	
Rad.Einhängkachel RA 42/12		r=42 21 x 25	076 085	5,9	
Rad.Einhängdeckel RA 42		r=42 14 x 16	078 525	1,7	
Rad.Einhänggitter RA 42		r=42 14 x 16	078 235	2,7	
Rad.Einhängkachel RA 52/16		r=52 20 x 25	076 082	5,9	
Rad.Einhängdeckel RA 52		r=52 14 x 16	078 513	1,7	
Rad.Einhänggitter RA 52		r=52 14 x 16	078 232	2,7	
Rad.Einhängkachel RI 40/12		r=40 21 x 25	076 086	5,9	
Rad.Einhängdeckel RI 40		r=40 14 x 16	078 526	2,7	
Rad.Einhänggitter RI 40		r=40 14 x 16	078 236	1,7	
Rad.Einhängkachel RI 55/16		r=55 21 x 25	076 087	5,9	
Rad.Einhängdeckel RI 55		r=55 14 x 16	078 527	1,7	
Rad.Einhänggitter RI 55		r=55 14 x 16	078 237	2,7	

Die "WELLE" - als Sonderanfertigung: Individuell, nach Ihrer Zeichnungsvorlage!
 Ganzes Kachelblatt bleibt erhalten - die Kachel wird nicht geschnitten!
Vorteil: Schnellere Setzweise und saubere, überglasierte Kante.
 Erhältlich auf allen Teilen der Kacheltype 076, ausgenommen Einhäng- oder Gitterteile. Aufpreis pro Stück Wellenschnitt: 1,5 KE

z.B.: K 076 3,0 KE
 Aufpreis Sonderanfertigung + 1,5 KE
 pro Stück Wellenanfertigung 4,5 KE

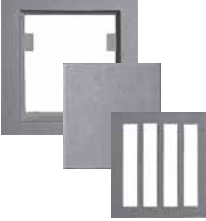

	BEZEICHNUNG	GRÖSSE cm gerundet	ARTIKEL Nr.	EINHEITEN KE
	236 000 Kachel	20 x 25	236 000	2,8
	Halbkachel	10 x 25	236 020	2,2
	Eckkachel	10 + 20 x 25	236 010	4,5
	Halbeck	10 + 10 x 25	236 040	4,4
	Radialeck r=10	10 + 10 x 25	236 070	4,4
	236 081 Einhängkachel	20 x 25	236 081	4,4
	236 512 Einhängdeckel	13 x 18	236 512	1,5
	236 532 Einhänggitter 52 cm²	13 x 18	236 532	2,5
	Putzdeckel Steckdeckel siehe Zubehör		036 510 036 519	0,9 5,6

	BEZEICHNUNG	GRÖSSE cm gerundet	ARTIKEL Nr.	EINHEITEN KE
	378 000 Kachel KACHEL 22	22 x 22	378 000	2,4
	Halbkachel	11 x 22	378 020	1,9
	Radialkachel RA 26,5/8 <small>r=26,5</small>	21 x 22	378 007	3,8
	Radialkachel RA 33/8 <small>r=33</small>	26 x 22	378 006	4,2
	Radialkachel RA 42/12 <small>r=42</small>	21 x 22	378 004	3,8
	Radialkachel RA 52/16 <small>r=52</small>	20 x 22	378 005	3,8
	Radialkachel RI 40/12 <small>r=40</small>	21 x 22	378 008	3,8
	Radialkachel RI 55/16 <small>r=55</small>	21 x 22	378 003	3,8
	Eckkachel	22 + 22 x 22	378 010	4,8
	Eckkachel abgeschrägt 135°	22 + 11 x 22	378 011	5,2
	378 090 Halbeck	11 + 11 x 22	378 040	3,3
	Radialeck <small>r=11</small>	15,5 x 22	378 070	3,4
	Lisene	5,5+8+5,5 x 22	378 090	4,1
	378 082 Einhängkachel	22 x 22	378 082	4,4
	378 511 Einhängdeckel	15,5 x 17	378 511	1,6
	378 532 Einhänggitter	15,5 x 17	378 532	2,5
	Einhängkachel RA 26,5/8 <small>r=26,5</small>	20 x 22	378 083	4,7
	Einhängdeckel RA 26,5 <small>r=26,5</small>	13 x 17	378 513	1,8
	Einhänggitter RA 26,5 <small>r=26,5</small>	13 x 17	378 533	2,7
	Einhängkachel RA 33/8 <small>r=33</small>	26 x 22	378 085	5,2
	Einhängdeckel RA 33 <small>r=33</small>	16,5 x 17	378 515	1,9
	Einhänggitter RA 33 <small>r=33</small>	16,5 x 17	378 535	2,8
	Einhängkachel RA 42/12 <small>r=42</small>	21 x 22	378 088	4,7
	Einhängdeckel RA 42 <small>r=42</small>	14 x 17	378 518	1,8
	Einhänggitter RA 42 <small>r=42</small>	14 x 17	378 538	2,7
	Einhängkachel RA 52/16 <small>r=52</small>	20 x 22	378 084	4,7
	Einhängdeckel RA 52 <small>r=52</small>	14 x 17	378 514	1,8
	Einhänggitter RA 52 <small>r=52</small>	14 x 17	378 534	2,7
	Einhängkachel RI 40/12 <small>r=40</small>	21 x 22	378 086	4,7
	Einhängdeckel RI 40 <small>r=40</small>	14 x 17	378 516	1,8
	Einhänggitter RI 40 <small>r=40</small>	14 x 17	378 536	2,7
	Einhängkachel RI 55/16 <small>r=55</small>	21 x 22	378 087	4,7
	Einhängdeckel RI 55 <small>r=55</small>	14 x 17	378 517	1,8
	Einhänggitter RI 55 <small>r=55</small>	14 x 17	378 537	2,7

Die „Welle“ - als Sonderanfertigung:

Auf allen Teilen der Kacheltype 378, ausgenommen
 Einhäng- oder Gitterteile.

Aufpreis pro Stück Wellenschnitt: 1,5 KE - bis inkl. Höhe 44 cm
 3,0 KE - ab Höhe 66 cm

Diese Kacheltype ist in vielen unserer zahlreichen Glasuren erhältlich. Aus produktionstechnischen Gründen jedoch NICHT in:

010 ofengrün	340 grün geflammt	354 capri	466 rusticblau	481 turmalin
121 altgrün	344 lavendelblau	356 honig	468 jagdgrün r.T.	573 rusticblau r.T.
331 perlblau	345 jagdgrün	362 enzian	470 birke	

378 KACHEL GANZ GROSS

22 x 44
22 x 66

Nennmaß Kachel in cm 22,2 x 44,7
22,2 x 67,2
Nennmaß gilt aliquot für Typenfamilie
Simsempfehlung: 178, 387

378



378 400

BEZEICHNUNG	GRÖSSE cm gerundet	ARTIKEL Nr.	EINHEITEN KE
Kachel KACHEL 44	22 x 44	378 400	4,8
Halbkachel	11 x 44	378 420	3,8
Radialkachel RA 26,5/8 <small>r=26,5</small>	21 x 44	378 407	7,6
Radialkachel RA 33/8 <small>r=33</small>	26 x 44	378 406	8,4
Radialkachel RA 42/12 <small>r=42</small>	21 x 44	378 404	7,6
Radialkachel RA 52/16 <small>r=52</small>	20 x 44	378 405	7,6
Radialkachel RI 40/12 <small>r=40</small>	21 x 44	378 408	7,6
Radialkachel RI 55/16 <small>r=55</small>	21 x 44	378 403	7,6
Eckkachel	22 + 22 x 44	378 410	9,6
Eckkachel abgeschr. 135°	22 + 11 x 44	378 411	10,4
Halbeck	11 + 11 x 44	378 440	6,6
Radialeck <small>r=11</small>	15,5 x 44	378 470	6,8
Lisene	5,5+8+5,5 x 44	378 490	8,0
Kachel KACHEL 66	22 x 67	378 300	8,8
Halbkachel	11 x 67	378 320	6,9
Radialkachel RA 26,5/8 <small>r=26,5</small>	21 x 67	378 307	13,9
Radialkachel RA 33/8 <small>r=33</small>	26 x 67	378 306	15,3
Radialkachel RA 42/12 <small>r=42</small>	21 x 67	378 304	13,9
Radialkachel RA 52/16 <small>r=52</small>	20 x 67	378 305	13,9
Radialkachel RI 40/12 <small>r=40</small>	21 x 67	378 308	13,9
Radialkachel RI 55/16 <small>r=55</small>	21 x 67	378 303	13,9
Eckkachel	22 + 22 x 67	378 310	17,5
Eckkachel abgeschr. 135°	22 + 11 x 67	378 311	19,0
Halbeck	11 + 11 x 67	378 340	12,1
Radialeck <small>r=11</small>	15,5 x 67	378 370	12,4
Lisene	5,5+8+5,5 x 67	378 390	14,6

Die „Welle“ - als Sonderanfertigung:

Auf allen Teilen der Kacheltype 378, ausgenommen
Einhäng- oder Gitterteile.

Aufpreis pro Stück Wellenschnitt: 1,5 KE - bis inkl. Höhe 44 cm
3,0 KE - ab Höhe 66 cm

Diese Kacheltype ist in vielen unserer zahlreichen Glasuren erhältlich. Aus produktionstechnischen Gründen jedoch NICHT in:

- | | | | | |
|--------------|-------------------|------------|-------------------|---------------------|
| 010 ofengrün | 340 grün geflammt | 354 capri | 466 rusticblau | 481 turmalin |
| 121 altgrün | 344 lavendelblau | 356 honig | 468 jagdgrün r.T. | 573 rusticblau r.T. |
| 331 perlblau | 345 jagdgrün | 362 enzian | 470 birke | |

378 KACHEL GANZ GROSS

22 x 88
22 x 110

Nennmaß Kachel in cm 22,2 x 89,7
22,2 x 112,2
Nennmaß gilt aliquot für Typenfamilie
Simsempfehlung: 178, 387

378



378 300

BEZEICHNUNG	GRÖSSE cm gerundet	ARTIKEL Nr.	EINHEITEN KE
Kachel KACHEL 88	22 x 89	378 200	11,8
Halbkachel	11 x 89	378 220	9,2
Radialkachel RA 26,5/8 <small>r=26,5</small>	21 x 89	378 207	18,6
Radialkachel RA 33/8 <small>r=33</small>	26 x 89	378 206	20,4
Radialkachel RA 42/12 <small>r=42</small>	21 x 89	378 204	18,6
Radialkachel RA 52/16 <small>r=52</small>	20 x 89	378 205	18,6
Radialkachel RI 40/12 <small>r=40</small>	21 x 89	378 208	18,6
Radialkachel RI 55/16 <small>r=55</small>	21 x 89	378 203	18,6
Eckkachel	22 + 22 x 89	378 210	23,7
Eckkachel abgeschr. 135°	22 + 11 x 89	378 211	25,6
Halbeck	11 + 11 x 89	378 240	16,1
Radialeck <small>r=11</small>	15,5 x 89	378 270	16,5
Lisene	5,5+8+5,5 x 89	378 290	19,7



378 100

Kachel KACHEL 110	22 x 112	378 100	14,8
Halbkachel	11 x 112	378 120	11,6
Radialkachel RA 26,5/8 <small>r=26,5</small>	21 x 112	378 107	23,2
Radialkachel RA 33/8 <small>r=33</small>	26 x 112	378 106	25,5
Radialkachel RA 42/12 <small>r=42</small>	21 x 112	378 104	23,2
Radialkachel RA 52/16 <small>r=52</small>	20 x 112	378 105	23,2
Radialkachel RI 40/12 <small>r=40</small>	21 x 112	378 108	23,2
Radialkachel RI 55/16 <small>r=55</small>	21 x 112	378 103	23,2
Eckkachel	22 + 22 x 112	378 110	29,6
Eckkachel abgeschr. 135°	22 + 11 x 112	378 111	32,1
Halbeck	11 + 11 x 112	378 140	20,2
Radialeck <small>r=11</small>	15,5 x 112	378 170	20,6
Lisene	5,5+ 8+5,5 x 112	378 190	24,7

<p>Putzdeckel-Lösung: SESAM ÖFFNE DICH</p> <p>Magnetisches Befestigungssystem für Montagekacheln (Kammerbauweise) bestehend aus:</p> <p>2 Schamottestreifen 1 Flachtopfmagnet (volle Haftwirkung bis 500°C) 1 Senkschraube mit Mutter und Scheibe 1 Gegenhalter (zum Einmörteln an der Kachelrückwand) 1 Isolierstreifen (für Anschlag unten)</p>	<p>siehe Zubehör Seite I/77</p>	<p>8223/000</p>	<p>€ 45,32</p>
--	-------------------------------------	-----------------	----------------

Diese Kacheltype ist in vielen unserer zahlreichen Glasuren erhältlich. Aus produktionstechnischen Gründen jedoch NICHT in:

- | | | | | |
|--------------|-------------------|------------|-------------------|---------------------|
| 010 ofengrün | 340 grün geflammt | 354 capri | 466 rusticblau | 481 turmalin |
| 121 altgrün | 344 lavendelblau | 356 honig | 468 jagdgrün r.T. | 573 rusticblau r.T. |
| 331 perlblau | 345 jagdgrün | 362 enzian | 470 birke | |

378 KACHEL GANZ GROSS

Nennmaß Kachel in cm 22,2 x 89,7
 26,2 x 89,7
 Nennmaß gilt aliquot für Typenfamilie
 Simsempfehlung: 178, 387

378

BEZEICHNUNG	GRÖSSE cm gerundet	ARTIKEL Nr.	EINHEITEN KE
Schildkachel gerade / 89 cm (Abschluss)	26 x 89	378 661	14,3
Schildkachel gerade / 89 cm	22 x 89	378 660	13,0

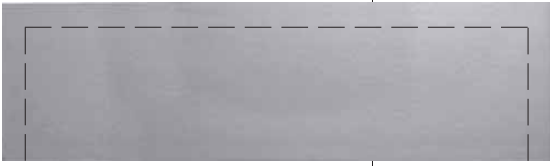

Varianten für oberen Abschluß:

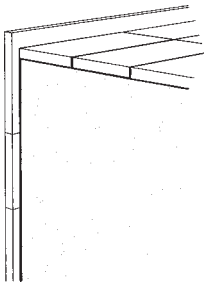

als Schildkachel
mit abgesetzter Abdeckplatte

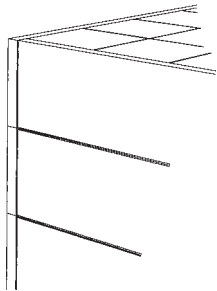

als Kubus
mit eingelegter Abdeckplatte

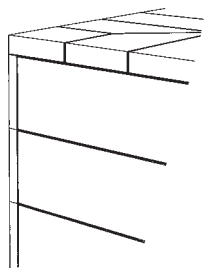

als Kubus
mit Sims 178 oder 387







Diese Kacheltype ist in vielen unserer zahlreichen Glasuren erhältlich. Aus produktionstechnischen Gründen jedoch NICHT in:

- | | | | | |
|--------------|-------------------|------------|-------------------|---------------------|
| 010 ofengrün | 340 grün geflammt | 354 capri | 466 rusticblau | 481 turmalin |
| 121 altgrün | 344 lavendelblau | 356 honig | 468 jagdgrün r.T. | 573 rusticblau r.T. |
| 331 perlblau | 345 jagdgrün | 362 enzian | 470 birke | |

378 KACHEL GANZ GROSS

Nennmaß Kachel in cm 22,2 x 91,1
 26,2 x 91,1
 Nennmaß gilt aliquot für Typenfamilie
 Simsempfehlung: 178, 387

378

BEZEICHNUNG	GRÖSSE cm gerundet	ARTIKEL Nr.	EINHEITEN KE
 Schildkachel RA 350/24 (Abschluß)	r=350 26 x 91	378 611	22,0
 Schildkachel RA 350/24	r=350 22 x 91	378 610	19,8
RA = Radius außen = konvex 			
RI = Radius innen = konkav 			
 Schildkachel RI 350/24 (Abschluß)	r=350 26 x 91	378 621	22,0
 Schildkachel RI 350/24	r=350 22 x 91	378 620	19,8

Diese Kacheltype ist in vielen unserer zahlreichen Glasuren erhältlich. Aus produktionstechnischen Gründen jedoch NICHT in:

- | | | | | |
|--------------|-------------------|------------|-------------------|---------------------|
| 010 ofengrün | 340 grün geflammt | 354 capri | 466 rusticblau | 481 turmalin |
| 121 altgrün | 344 lavendelblau | 356 honig | 468 jagdgrün r.T. | 573 rusticblau r.T. |
| 331 perlblau | 345 jagdgrün | 362 enzian | 470 birke | |

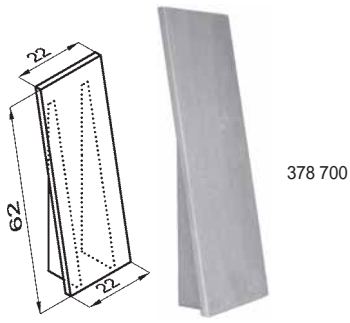

378 700

BEZEICHUNG	GRÖSSE cm gerundet	ARTIKEL Nr.	EINHEITEN KE
Rückenschild gerade	22 x 61	378 700	11,0
Rückenschild RA 140 li / mi	r=140 20/22 x 61	378 701	17,4
Rückenschild RA 140 re / mi	r=140 20/22 x 61	378 702	17,4
Rückenschild RI 140 li / mi	r=140 23,5/22 x 61	378 711	17,4
Rückenschild RI 140 re / mi	r=140 23,5/22 x 61	378 712	17,4
Rückenschild RI 25 li / mi	r=25 23,5/22 x 61	378 720	15,5
Rückenschild RI 25 re / mi	r=25 23,5/22 x 61	378 721	15,5

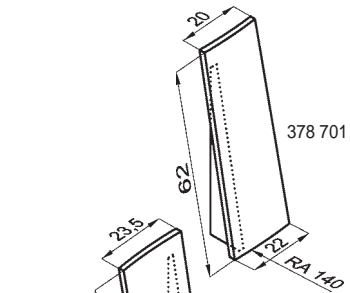

378 701

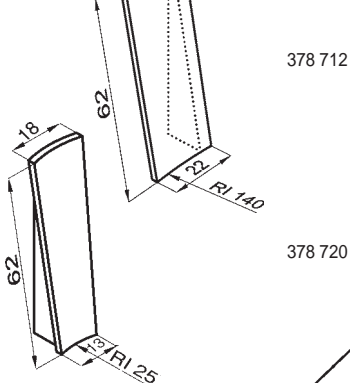

378 712

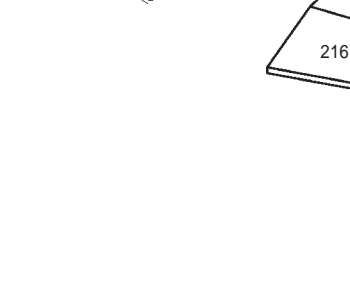

378 720

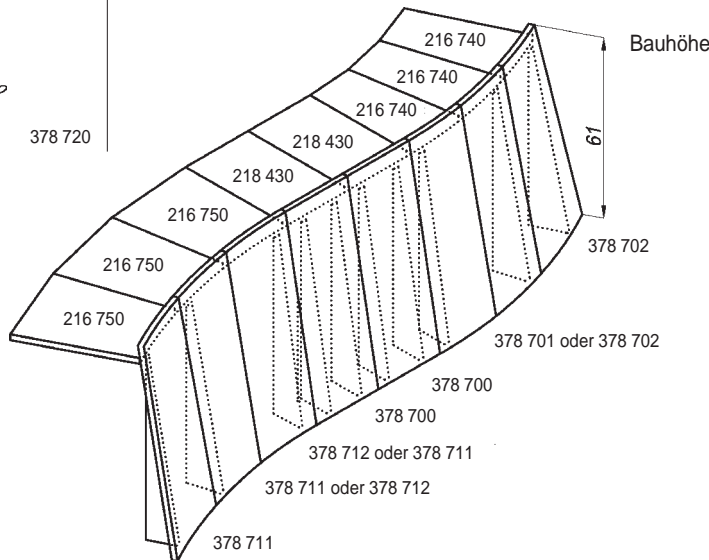

Mittelstück RA mi:
378 701 oder 378 702 verwendbar

Mittelstück RI mi:
378 711 oder 378 712 verwendbar

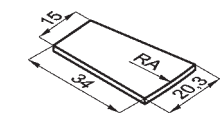

216 740

Anschluß-Abdeckplatte 216 passend
Radius 140 außen
3 Seitenflächen glasiert

34

216 740

2,3

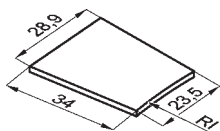

216 750

Anschluß-Abdeckplatte 216 passend
Radius 140 innen
3 Seitenflächen glasiert

34

216 750

3,0

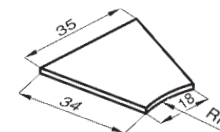

216 725

Anschluß-Abdeckplatte 216 passend
Radius 25 innen
3 Seitenflächen glasiert

34

216 725

3,0

Diese Kacheltype ist in vielen unserer zahlreichen Glasuren erhältlich. Aus produktionstechnischen Gründen jedoch NICHT in:

- | | | | | |
|--------------|-------------------|------------|-------------------|---------------------|
| 010 ofengrün | 340 grün geflammt | 354 capri | 466 rusticblau | 481 turmalin |
| 121 altgrün | 344 lavendelblau | 356 honig | 468 jagdgrün r.T. | 573 rusticblau r.T. |
| 331 perlblau | 345 jagdgrün | 362 enzian | 470 birke | |

ANWENDUNGS-VARIANTEN FÜR RÜCKENSCHILD

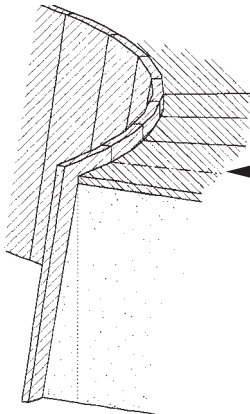

Rückenschild glasiert mit senkrechtem Anbau geputzt

Variante 1 = Standard

- mit geschrübter Stütze
- abschließende Abdeckplatte auf Maß schneiden

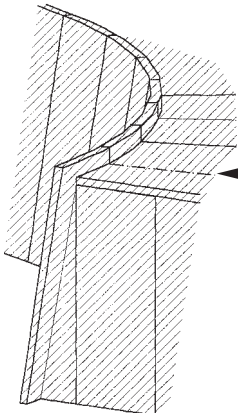

Rückenschild glasiert mit senkrechtem Anbau in gleicher Glasur

Variante 2 = auf Wunsch Stütze glasiert, ohne Aufpreis



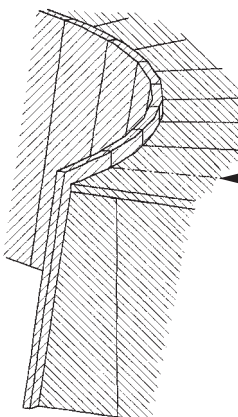







- mit glasierter Stütze, für keramischen Anbau in gleicher Glasur
- abschließende Abdeckplatte und Anschlußkacheln auf Maß schneiden



Rückenschild glasiert mit senkrechtem Anbau in anderer Glasur

Variante 3 - mit geschrübter Stütze und "vorgeschobener", andersfärbiger Keramik

- abschließende Abdeckplatte und Anschlußkacheln auf Maß schneiden

		BEZEICHNUNG	GRÖSSE cm gerundet	ARTIKEL Nr.	EINHEITEN KE
	032 000	Kachel	20 x 25	032 000	3,3
		Halbkachel	10 x 25	032 020	2,4
		Radialkachel RA 26,5/8	r=26,5 21 x 25	032 103	4,6
		Radialkachel RA 33/8	r=33 26 x 25	032 106	5,1
		Radialkachel RA 42/12	r=42 21 x 25	032 104	4,6
		Radialkachel RA 52/16	r=52 20 x 25	032 105	4,6
		Radialkachel RI 40/12	r=40 21 x 25	032 202	4,6
		Radialkachel RI 55/16	r=55 21 x 25	032 203	4,6
		Eckkachel	10 + 20 x 25	032 010	5,3
			296 060	Halbeck	10 + 10 x 25
Radialeck	r=10 10 + 10 x 25			032 001	4,5
Rahmenlisene	5+7+5 x 25			296 060	4,8
	032 030			Gitterkachel	95 cm ² 20 x 25
		Putzdeckel		032 510	0,9
		Radialputzdeckel RA 26,5 (auch für RA 33, 42 + 52)	r=26,5	032 522	1,3
		Radialputzdeckel RI 40 (auch für RI 55)	r=40	032 521	1,3
		Steckdeckel siehe Zubehör		032 519	5,6
  Frühling Sommer   Herbst Winter		Motivkachel	20 x 25		4,5
		Frühling		032 050	
		Sommer		032 051	
		Herbst		032 052	
		Winter		032 053	
  Blume A Blume B   Blume C Blume D		Motivkachel	20 x 25		4,5
		Blume A		032 060	
		Blume B		032 061	
		Blume C		032 062	
		Blume D		032 063	





Diese Kacheltype ist in vielen unserer zahlreichen Glasuren erhältlich. Aus produktionstechnischen Gründen jedoch NICHT in:

- | | | | | | |
|-------------------|------------------|----------------------|---------------|-------------|--------------------------------|
| 430 basalt hell | 433 cacao dunkel | 436 sandstein mittel | 440 wasser II | 448 graphit | 725 safran |
| 431 basalt dunkel | 434 schiefer | 437 dolomit | 442 feuer | 449 lava | alle Naturglasuren 210 bis 222 |
| 432 cacao mittel | 435 feuer mittel | 438 sandstein | 443 erde | 724 weizen | |

180 BOGEN-KACHEL 20 x 30











Nennmaß Kachel in cm 20,1 x 30,2
 Nennmaß gilt aliquot für Typenfamilie
 Simsempfehlung: 1 7 3 / 1 9 8

180

		BEZEICHNUNG	GRÖSSE cm gerundet	ARTIKEL Nr.	EINHEITEN KE
	180 000	Kachel	20 x 30	180 000	4,0
		Halbkachel	10 x 30	180 020	2,9
		Eckkachel li	10 + 20 x 30	180 009	6,4
		Eckkachel re	10 + 20 x 30	180 010	6,4
		Halbeck	10 + 10 x 30	180 040	5,4
		Radialeck	$r=10$ 10 + 10 x 30	180 070	5,5
		Einkleberahmen Einklebedeckel	20 x 30	180 080 180 100	5,3 2,2
	180 030	Gitterkachel	81 cm^2 20 x 30	180 030	7,0
		Putzdeckel Steckdeckel	siehe Zubehör	180 510 180 519	0,9 5,6
		Motivkachel	20 x 30		5,6
	Motiv A	Motiv A		180 050	
		Motiv B		180 051	
	Motiv C	Motiv C		180 052	
		Motiv D		180 053	

Diese Kacheltype ist in vielen unserer zahlreichen Glasuren erhältlich. Aus produktionstechnischen Gründen jedoch NICHT in:

- | | | | | | |
|-------------------|------------------|----------------------|---------------|-------------|--------------------------------|
| 430 basalt hell | 433 cacao dunkel | 436 sandstein mittel | 440 wasser II | 448 graphit | 725 safran |
| 431 basalt dunkel | 434 schiefer | 437 dolomit | 442 feuer | 449 lava | alle Naturglasuren 210 bis 222 |
| 432 cacao mittel | 435 feuer mittel | 438 sandstein | 443 erde | 724 weizen | |

		BEZEICHNUNG	GRÖSSE cm gerundet	ARTIKEL Nr.	EINHEITEN KE	
	112 000	Kachel	20 x 25	112 000	3,3	
		Halbkachel	10 x 25	112 020	2,4	
		Radialkachel RA 26,5/8	r=26,5 21 x 25	112 103	4,6	
		Radialkachel RA 33/8	r=33 26 x 25	112 106	5,1	
		Radialkachel RA 42/12	r=42 21 x 25	112 104	4,6	
		Radialkachel RA 52/16	r=52 20 x 25	112 105	4,6	
		Radialkachel RI 40/12	r=40 21 x 25	112 202	4,6	
		Radialkachel RI 55/16	r=55 21 x 25	112 203	4,6	
		Eckkachel li	10 + 20 x 25	112 009	5,3	
Eckkachel re	10 + 20 x 25	112 010	5,3			
	112 070	Halbeck	10 + 10 x 25	112 040	4,5	
		Radialeck	r=10 10 + 10 x 25	112 071	4,5	
		Lisene A	10 + 10 x 25	112 070	4,5	
			112 080	Einkleberahmen	20 x 25	112 080
Einklebedeckel	14,5 x 20			112 100	2,0	
	112 100	Gitterkachel	62 cm ² 20 x 25	112 030	6,3	
			112 030	Putzdeckel (auch für RA 42 + 52)		112 510
Putzdeckel klein				112 511	0,9	
Steckdeckel	siehe Zubehör			112 519	5,6	
Radialputzdeckel RA 26,5 (auch für RA 33)	r=26,5			112 522	1,3	
Radialputzdeckel RI 40 (auch für RI 55)	r=40			112 521	1,3	
 	112 062 112 063	Motivkachel	20 x 25		4,5	
		Falknerin C		112 062		
		Ritterpaar D		112 063		
		Harfenspieler E		112 064		
		Frau am Spinnrad F		112 065		
 	112 064 112 065	 	20 x 25	Blume A	112 050	
				Blume B	112 051	

Diese Kacheltype ist in vielen unserer zahlreichen Glasuren erhältlich. Aus produktionstechnischen Gründen jedoch NICHT in:

- | | | | | | |
|-------------------|------------------|----------------------|---------------|-------------|--------------------------------|
| 430 basalt hell | 433 cacao dunkel | 436 sandstein mittel | 440 wasser II | 448 graphit | 725 safran |
| 431 basalt dunkel | 434 schiefer | 437 dolomit | 442 feuer | 449 lava | alle Naturglasuren 210 bis 222 |
| 432 cacao mittel | 435 feuer mittel | 438 sandstein | 443 erde | 724 weizen | |

530 SCHÜSSEL-KACHEL 22 x 22

Nennmaß Kachel in cm 22,2 x 22,2
 Nennmaß gilt aliquot für Typenfamilie
 ACHTUNG: KACHELN ÜBERGLASIERT
 Simsempfehlung: 1 7 3 / 1 9 8

530



BEZEICHNUNG

GRÖSSE
cm gerundet

ARTIKEL
Nr.

EINHEITEN
KE

Kachel

22 x 22

035 100

2,8

Halbkachel

11 x 22

035 120

2,1

Eckkachel

11 + 22 x 22

035 110

4,4

Halbeck

11 + 11 x 22

035 140

3,4

Putzdeckel
Steckdeckel

siehe Zubehör

035 510

0,9

035 519

5,6

Motivkachel

22 x 22

7,0

Hasen
Hirsch
Rehbock
Gemse
Rehgeiß u. Kitz
Auerhahn
Fuchs

035 141
035 142
035 143
035 144
035 145
035 146
035 147



Motiv-Eckkachel

11 + 22 x 22

8,6

Fuchs-Eck (links)
Auerhahn-Eck (rechts)

035 357
035 356



Motivkachel
bemalt, bunt

22 x 22

11,8

inkl. Bemalung

Hasen
Hirsch
Rehbock
Gemse
Rehgeiß u. Kitz
Auerhahn
Fuchs

035 241
035 242
035 243
035 244
035 245
035 246
035 247



Motiv-Eckkacheln
bemalt, bunt

11 + 22 x 22

13,3

inkl. Bemalung

Fuchs-Eck (links)
Auerhahn-Eck (rechts)

035 457
035 456



ACHTUNG: KACHELN ÜBERGLASIERT
 scharfkantig geschliffen möglich.
 Aufpreis: +10%
 Nennmaß: < 22 cm

Diese Kacheltype ist in vielen unserer zahlreichen Glasuren erhältlich. Aus produktionstechnischen Gründen jedoch NICHT in:

430 basalt hell
431 basalt dunkel
432 cacao mittel



433 cacao dunkel
434 schiefer
435 feuer mittel

436 sandstein mittel
437 dolomit
438 sandstein

440 wasser II
442 feuer
443 erde







448 graphit
449 lava
724 weizen

725 safran
alle Naturglasuren 210 bis 222











	BEZEICHNUNG	GRÖSSE cm gerundet	ARTIKEL Nr.	EINHEITEN KE
	045 000 Kachel	22 x 22	045 000	2,5
	Halbkachel	11 x 22	045 020	1,9
	Eckkachel	11 + 22 x 22	045 010	4,0
	Halbeck	11 + 11 x 22	045 040	3,2
	045 030 Gitterkachel	53 cm ² 22 x 22	045 030	5,5
	Putzdeckel Steckdeckel	siehe Zubehör	045 510 045 519	0,9 5,6
	Motivkachel	22 x 22		4,5
	045 054 Blume E		045 054	
	045 055 Blume F		045 055	
	045 056 Blume G		045 056	

Diese Kacheltype ist in vielen unserer zahlreichen Glasuren erhältlich. Aus produktionstechnischen Gründen jedoch NICHT in:

430 basalt hell	433 cacao dunkel	436 sandstein mittel	440 wasser II	448 graphit	725 safran
431 basalt dunkel	434 schiefer	437 dolomit	442 feuer	449 lava	alle Naturglasuren 210 bis 222
432 cacao mittel	435 feuer mittel	438 sandstein	443 erde	724 weizen	









		BEZEICHNUNG	GRÖSSE cm gerundet	ARTIKEL Nr.	EINHEITEN KE
	384 280	Lisene Impression ZU FORMAT 22 x 22	7 + 5,5 + 7 x 22	384 280	4,8
		Lisene Abschluß bei Flußglasuren bitte Angabe oberer/unterer Abschluß	7 + 5,5 + 7 x 22	384 281	4,8
	384 281	Motivlisene Abschluß bei Flußglasuren bitte Angabe oberer/unterer Abschluß	7 + 5,5 + 7 x 22	384 282	6,5
	384 282	Lisene Impression ZU FORMAT 22 x 25	7 + 5,5 + 7 x 25	384 290	4,8
		Lisene Abschluß bei Flußglasuren bitte Angabe oberer/unterer Abschluß	7 + 5,5 + 7 x 25	384 291	4,8
		Motivlisene Abschluß bei Flußglasuren bitte Angabe oberer/unterer Abschluß	7 + 5,5 + 7 x 25	384 292	6,5
<p>Leichte Bemalung:</p> <p>1 Farbe:</p> <p>Relief bemalt</p> <p>Motiv gemalt</p> 		Motivputzdeckel	12 x 12	384 510	1,5
	384 251	Motivkachelplatte	22 x 25	384 251	4,5
		Motivplatte	5,5 x 5,5	384 250	1,0
	384 510				
	384 250				

Bei individuellen Bemalwünschen wenden Sie sich bitte an unser Hafnerservice

BEZEICHNUNG	GRÖSSE cm gerundet	ARTIKEL Nr.	EINHEITEN KE	
Bandkachel Eiche				
 385 000	Bandkachel	22 x 6	385 000	2,4
	Band-Halbkachel	11 x 6	385 020	1,9
	Band-Radialkachel RA 26,5/8	r=26,5 21 x 6	385 103	3,3
	Band-Radialkachel RA 33/8	r=33 26 x 6	385 106	3,6
	Band-Radialkachel RA 42/12	r=42 21 x 6	385 104	3,3
	Band-Radialkachel RA 52/16	r=52 20 x 6	385 105	3,3
	Band-Radialkachel RI 40/12	r=40 21 x 6	385 202	3,3
	Band-Radialkachel RI 55/16	r=55 21 x 6	385 203	3,3
	Band-Eckkachel li	22 + 11 x 6	385 010	3,9
	Band-Eckkachel re	22 + 11 x 6	385 011	3,9
	Band-Halbeck	11 + 11 x 6	385 040	3,1
	Band-Eckkachel abgeschrägt	135° 11 + 11 x 6	385 009	3,3
 385 208	Band-Radialeck	r=11 11 + 11 x 6	385 070	3,2
	Band-Eck zu Lisene	5,5+8+5,5 x 6	385 208	4,2
 385 511	Motiv-Putzdeckel Eiche		385 511	1,5
Lisenen zu Format 22 x 22				
 385 081	Lisene neutral	5,5+8+5,5 x 22	385 080	4,8
 385 080	Lisene Motiv Eiche	5,5+8+5,5 x 22	385 081	6,5
Lisenen zu Format 22 x 25				
	Lisene neutral	5,5+8+5,5 x 25	385 090	4,8
	Lisene Motiv Eiche	5,5+8+5,5 x 25	385 091	6,5
Motivkacheln Eiche				
 385 051	Motivkachel „Baum“	r=52 33 x 40	385 051	10,5
 385 060	Radial-Motivkachel "Baum" RA 52/16	r=52 33 x 40	385 155	14,7
 385 050	Motivkachel „Ast“	22 x 22	385 050	4,5
 385 052	Motivkachel „Blatt“	5,5 x 5,5	385 052	1,0
Dekorkacheln Eiche (o. Rumpf)				
	Dekorkachel „Baum“ (o. Rumpf)	33 x 40	385 061	10,5
	Dekorkachel „Ast“ (o. Rumpf)	22 x 22	385 060	4,5
 385 635	Kuppelbild Eiche	57 x 30	385 635	16,0
 385 630	Gitterkuppelbild Eiche	57 x 30	385 630	19,0

Das GITTERKUPPELBILD Eiche ist in vielen unserer zahlreichen Glasuren erhältlich. Aus produktionstechnischen Gründen jedoch NICHT in:

210 sand	213 solnhofen	216 granit dunkel	219 hanf dunkel	221 muskat
211 türkis	214 ocker dunkel	218 rost	220 hanf hell	222 düne
212 cotto	215 ocker mittel			

	BEZEICHNUNG	GRÖSSE cm gerundet	ARTIKEL Nr.	EINHEITEN KE
Bandkachel PIANO				
	386 000 Bandkachel	22 x 6	386 000	2,4
	Band-Halbkachel	11 x 6	386 020	1,9
	Band-Radialkachel RA 26,5/8	r=26,5 21 x 6	386 103	3,3
	Band-Radialkachel RA 33/8	r=33 26 x 6	386 106	3,6
	Band-Radialkachel RA 42/12	r=42 21 x 6	386 104	3,3
	Band-Radialkachel RA 52/16	r=52 20 x 6	386 105	3,3
	Band-Radialkachel RI 40/12	r=40 21 x 6	386 202	3,3
	Band-Radialkachel RI 55/16	r=55 21 x 6	386 203	3,3
	Band-Eckkachel	22 + 11 x 6	386 010	3,9
	Band-Eckkachel abgeschrägt	135° 11 + 11 x 6	386 011	3,3
	Band-Halbeck	11 + 11 x 6	386 040	3,1
	Band-Radialeck	r=11 11 + 11 x 6	386 070	3,2
	386 208 Band-Eck zu Lisene	5,5 + 8 + 5,5 x 6	386 208	4,2
	386 510 Motiv-Putzdeckel Piano		386 510	1,5
Lisenen zu Format 22 x 22				
	386 480 Lisene neutral	5,5 + 8 + 5,5 x 22	386 480	4,8
	386 481 Lisene Motiv Piano	5,5 + 8 + 5,5 x 22	386 481	6,5
Lisenen zu Format 22 x 25				
	Lisene neutral	5,5 + 8 + 5,5 x 25	386 490	4,8
	Lisene Motiv Piano	5,5 + 8 + 5,5 x 25	386 491	6,5
Motivelemente PIANO				
	386 400 Motivkachel	33 x 40	386 400	10,5
	Radial-Motivkachel RA 52	r=52 33 x 40	386 405	14,7
	386 420 Streifenkachel	5,5 x 22	386 420	2,4
	386 421 Quadratkachel	5,5 x 5,5	386 421	1,0

	BEZEICHNUNG	GRÖSSE cm gerundet	ARTIKEL Nr.	EINHEITEN KE
	Struktur-Bandkachel			
	388 000 Bandkachel	22 x 6	388 000	1,6
	Band-Halbkachel	11 x 6	388 020	1,3
	Band-Radialkachel RA 26,5/8 r=26,5	21 x 6	388 103	2,2
	Band-Radialkachel RA 33/8 r=33	26 x 6	388 106	2,4
	Band-Radialkachel RA 42/12 r=42	21 x 6	388 104	2,2
	Band-Radialkachel RA 52/16 r=52	20 x 6	388 105	2,2
	Band-Radialkachel RI 40/12 r=40	21 x 6	388 202	2,2
	Band-Radialkachel RI 55/16 r=55	21 x 6	388 203	2,2
	Band-Eckkachel	22 + 11 x 6	388 010	2,6
	Band-Eckkachel abgeschrägt 135°	11 + 11 x 6	388 011	2,2
	Band-Halbeck	11 + 11 x 6	388 040	2,1
	Band-Radialeck r=11	11 + 11 x 6	388 070	2,1
	Band-Eck zu Lisene	5,5 + 8 + 5,5 x 6	388 208	2,8

SIMS - PROFIL - ÜBERSICHT

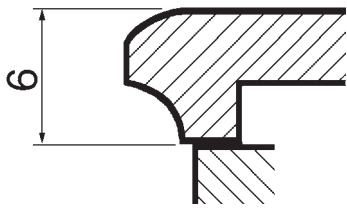

Plattsims 171
S. I/31



Plattsims 195
S. I/48

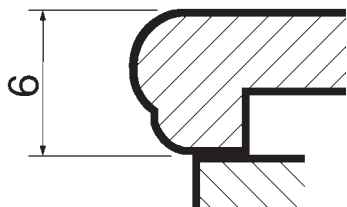

Plattsims 174
S. I/46

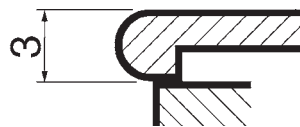

Plattsims 207
S. I/52
Feuertisch 207
S. I/66

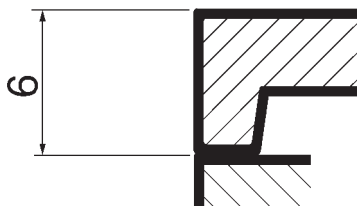

Plattsims 178
S. I/60



Plattsims 387
S. I/58
Feuertisch 387
S. I/64

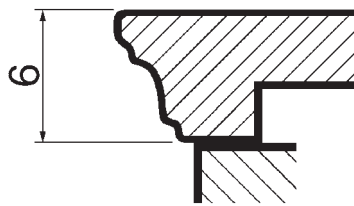

Plattsims 173
S. I/39

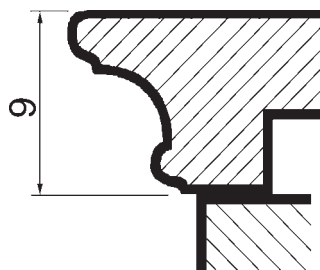

Plattsims 170
→ Jedem Das Seine

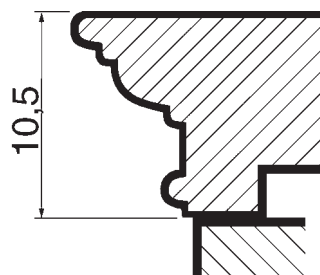

Plattsims 185
→ Jedem Das Seine

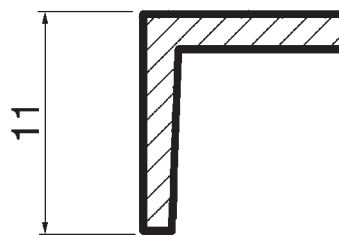

Feuertisch 179
S. I/62

Detailinformationen in den Kapiteln Alles in Allem, McRasch und Jedem das Seine.

TEILEKOMBINATION RADIALSIMS MIT RADIALKACHEL

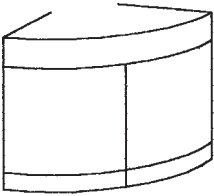
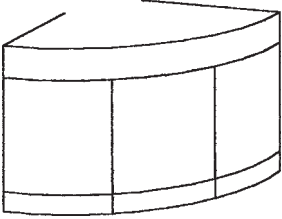
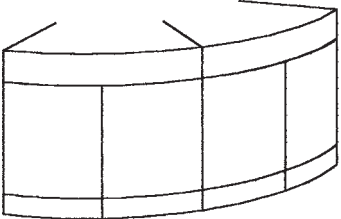
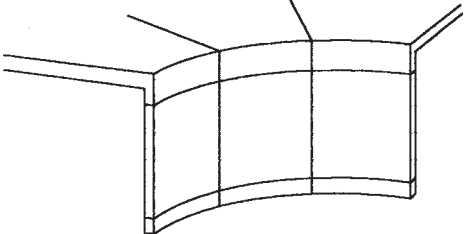
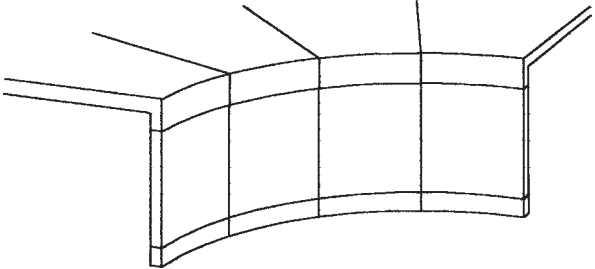
	BEISPIELE	TEILE PRO	
		1/4-Kreis	1/1-Kreis
RA 26,5 und RA 33 	Plattsims 178 RA 33/4	1	4
	Radialkachel 078 RA 33/8	2	8
	Radialfuß-/Obersims/Zierstab	2	8
RA 42 	Plattsims 178 RA 42/4	1	4
	Radialkachel 078 RA 42/12	3	12
	Radialfuß-/Obersims/Zierstab	3	12
RA 52 	Plattsims 178 RA 52/8	2	8
	Radialkachel 078 RA 52/16	4	16
	Radialfuß-/Obersims/Zierstab	4	16
RI 40 	Plattsims 178 RI 40/12	3	12
	Radialkachel 078 RI 40/12	3	12
	Radialfuß-/Obersims/Zierstab	3	12
RI 55 	Plattsims 178 RI 55/16	4	16
	Radialkachel 078 RI 55/16	4	16
	Radialfuß-/Obersims/Zierstab	4	16



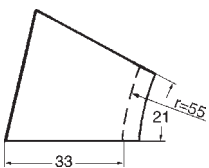
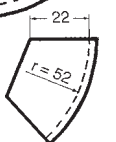
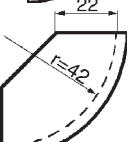
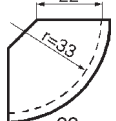
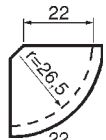
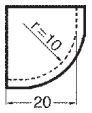
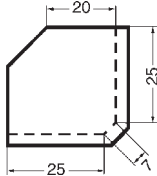
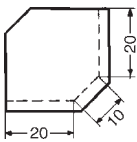
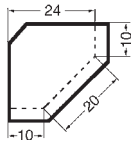
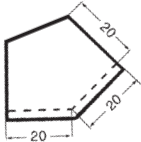
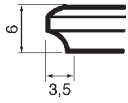

171 PLATTSIMS 20 x 20

Nennmaß Sims in cm 20,1 x 20,1
 Nennmaß gilt aliquot für Typenfamilie
 passend zu Kachel 20 cm

171

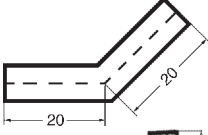

	BEZEICHNUNG		GRÖSSE cm gerundet	ARTIKEL Nr.	EINHEITEN KE
	Plattsims		20 x 20	171 250	4,5
	Plattsims		28 x 20	171 251	5,7
	Plattsims-Eck	90°	20 x 20	171 253	5,5
171 266	Plattsims-Eck abgeschrägt	135°	20 + 20	171 266	6,5
171 254	Plattsims-Eck abgeschrägt	Dazu paßt Anschluß-Abdeck- platte 213 440	10 + 20 + 10	171 254	6,5
171 255	Plattsims-Eck abgeschrägt		20 + 10 + 20	171 255	8,0
171 208	Plattsims-Lisenen-Eck abg.		25 + 7 + 25	171 208	8,0
171 257	Plattsims-Radialeck	r=10	20 x 20	171 257	7,0
171 259	Radial-Plattsims RA 26,5/4	r=26,5	22	171 259	9,3
171 262	Radial-Plattsims RA 33/4	r=33	22	171 262	10,2
171 258	Radial-Plattsims RA 42/4	r=42	22	171 258	13,3
171 260	Radial-Plattsims RA 52/8	r=52	20	171 260	9,3
	Radial-Plattsims RI 40/12	r=40	33	171 261	9,3
171 263	Radial-Plattsims RI 55/16	r=55	33	171 263	9,3

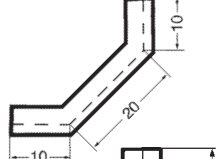
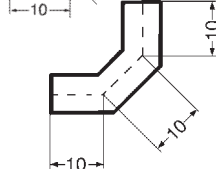
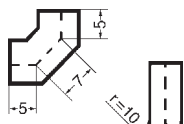
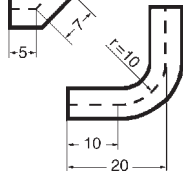
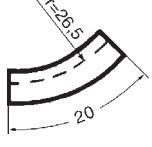
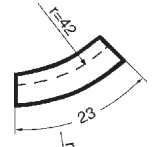
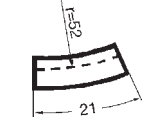
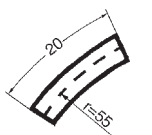
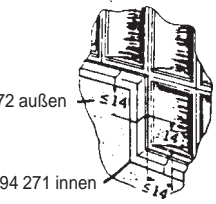
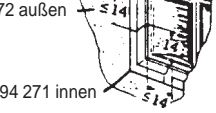

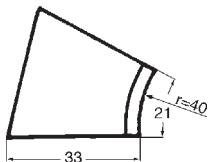
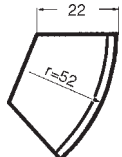
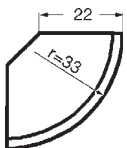
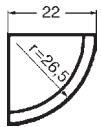
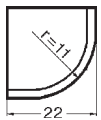
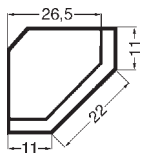
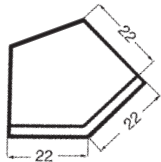
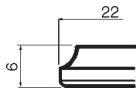



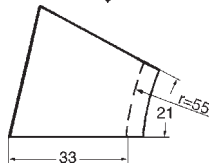
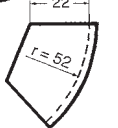
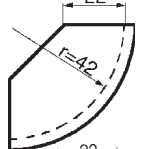
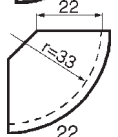
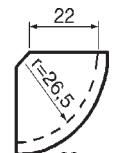
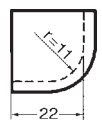
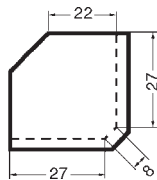
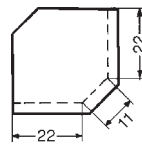
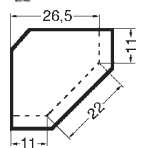
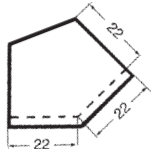
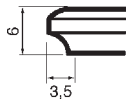



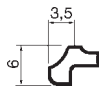

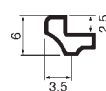
	BEZEICHNUNG	GRÖSSE cm gerundet	ARTIKEL Nr.	EINHEITEN KE
	Fußsims	20	194 050	2,4
	Obersims			
	Fußsims-Eck links = Obersims-Eck rechts	90° 10 + 20	194 052	3,6
	Fußsims-Eck rechts = Obersims-Eck links	90° 10 + 20	194 051	3,6
	Fuß-/Obersims-Eck gleichschenkelig	90° 20 + 20	194 053	5,0
	Fuß-/Obersims-Eck abgeschrägt	135° 20 + 20	194 066	5,0
	Fuß-/Obersims-Eck abgeschrägt	10 + 20 + 10	194 054	5,0
	Fuß-/Obersims-Eck abgeschrägt	10 + 10 + 10	194 055	4,5
	Fuß-/Obersims-Lisenen-Eck abg.	5 + 7 + 5	194 208	4,2
	Fuß-/Obersims-Radialeck	r=10 20 + 20	194 057	5,0
	Radial-Fuß-/Obersims RA 26,5/8	r=26,5 20	194 059	3,4
	Radial-Fuß-/Obersims RA 33/8	r=33 25	194 062	3,7
	Radial-Fuß-/Obersims RA 42/12	r=42 23	194 058	3,4
	Radial-Fuß-/Obersims RA 52/16	r=52 20	194 060	3,4
	Radial-Fuß-/Obersims RI 40/12	r=40 21	194 061	3,4
	Radial-Fuß-/Obersims RI 55/16	r=55 20	194 063	3,4
	FS-Einfassungs-Eck innen	14 + 14	194 271	3,5
	FS-Einfassungs-Eck außen	14 + 14	194 272	3,5

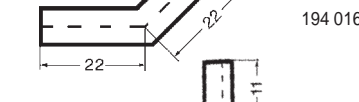

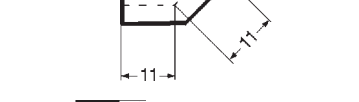
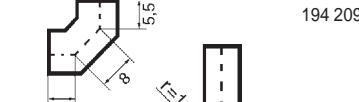
	BEZEICHNUNG		GRÖSSE cm gerundet	ARTIKEL Nr.	EINHEITEN KE
	Plattfußsims		20 x 22	194 463	4,5
	Plattfußsims		28 x 22	194 401	5,7
	Plattfußsims-Eck	90°	22 x 22	194 403	5,5
194 416	Plattfußsims-Eck abgeschrägt	135°	22 + 22	194 416	6,5
194 405	Plattfußsims-Eck abgeschrägt	135°	11 + 22 + 11	194 405	6,5
194 407	Plattfußsims-Radialeck	r=11	22 x 22	194 407	7,0
194 459	Radial-Plattfußsims RA 26,5/4	r=26,5	22	194 459	9,3
194 462	Radial-Plattfußsims RA 33/4	r=33	22	194 462	10,2
194 460	Radial-Plattfußsims RA 52/8	r=52	22	194 460	9,3
194 461	Radial-Plattfußsims RI 40/12	r=40	33	194 461	9,3

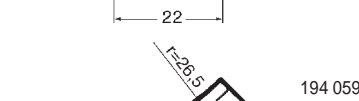

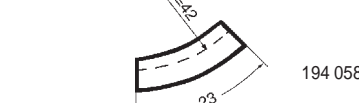

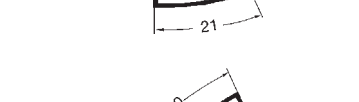
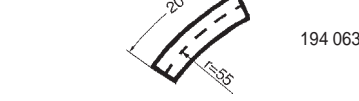

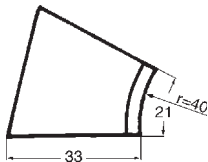
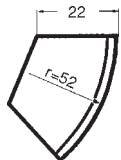
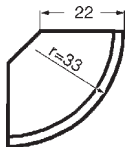
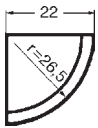
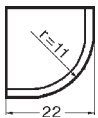
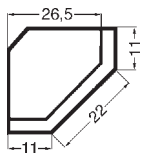
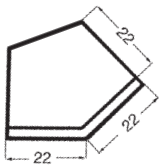
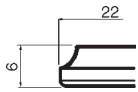

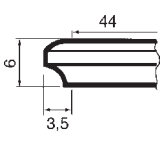

	BEZEICHNUNG		GRÖSSE cm gerundet	ARTIKEL Nr.	EINHEITEN KE
	Plattsims		22 x 22	171 200	4,5
	Plattsims		28 x 22	171 201	5,7
	Plattsims		33 x 22	171 202	6,8
	Plattsims-Eck	90°	22 x 22	171 203	5,5
171 216	Plattsims-Eck abgeschrägt	135°	22 + 22	171 216	6,5
171 204	Plattsims-Eck abgeschrägt	Dazu paßt Anschluß-Abdeck- platte 215 442	11 + 22 + 11	171 204	6,5
171 205	Plattsims-Eck abgeschrägt		22 + 11 + 22	171 205	8,0
171 209	Plattsims-Lisenen-Eck abg.		27 + 8 + 27	171 209	8,0
171 207	Plattsims-Radialeck	r=11	22 x 22	171 207	7,0
171 259	Radial-Plattsims RA 26,5/4	r=26,5	22	171 259	9,3
171 262	Radial-Plattsims RA 33/4	r=33	22	171 262	10,2
171 258	Radial-Plattsims RA 42/4	r=42	22	171 258	13,3
171 260	Radial-Plattsims RA 52/8	r=52	22	171 260	9,3
	Radial-Plattsims RI 40/12	r=40	33	171 261	9,3
171 263	Radial-Plattsims RI 55/16	r=55	33	171 263	9,3

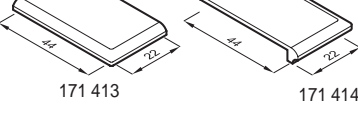
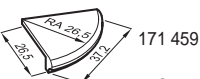
	BEZEICHNUNG	GRÖSSE cm gerundet	ARTIKEL Nr.	EINHEITEN KE
  <p>Fußsims</p>	Fuß-/Obersims-Läufer Fuß-/Obersims-Läufer	22 28	194 000 194 001	2,4 3,2
  <p>Obersims</p>	Fußsims-Eck links = Obersims-Eck rechts Fußsims-Eck rechts = Obersims-Eck links	90° 11 + 22 90° 11 + 22	194 012 194 002	3,6 3,6
 <p>194 016</p>	Fuß-/Obersims-Eck gleichschenkelig Fuß-/Obersims-Eck abgeschrägt	90° 22 + 22 135° 22 + 22	194 003 194 016	5,0 5,0
 <p>194 004</p>	Fuß-/Obersims-Eck abgeschrägt	11 + 22 + 11	194 004	5,0
 <p>194 005</p>	Fuß-/Obersims-Eck abgeschrägt	11 + 11 + 11	194 005	4,5
 <p>194 209</p>	Fuß-/Obersims-Lisenen-Eck abg.	5,5 + 8 + 5,5	194 209	4,2
 <p>194 007</p>	Fuß-/Obersims-Radialeck	r=11 22 + 22	194 007	5,0
 <p>194 059</p>	Radial-Fuß-/Obersims RA 26,5/8	r=26,5 20	194 059	3,4
 <p>194 062</p>	Radial-Fuß-/Obersims RA 33/8	r=33 25	194 062	3,7
 <p>194 058</p>	Radial-Fuß-/Obersims RA 42/12	r=42 23	194 058	3,4
 <p>194 060</p>	Radial-Fuß-/Obersims RA 52/16	r=52 20	194 060	3,4
 <p>194 061</p>	Radial-Fuß-/Obersims RI 40/12	r=40 21	194 061	3,4
 <p>194 063</p>	Radial-Fuß-/Obersims RI 55/16	r=55 20	194 063	3,4
 <p>194 271 innen</p>	FS-Einfassungs-Eck innen	14 + 14	194 271	3,5
 <p>194 272 außen</p>	FS-Einfassungs-Eck außen	14 + 14	194 272	3,5

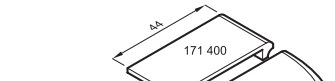
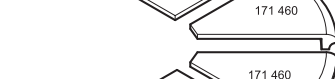
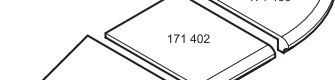

	BEZEICHNUNG		GRÖSSE cm gerundet	ARTIKEL Nr.	EINHEITEN KE
	Plattfußsims		22 x 22	194 400	4,5
	Plattfußsims		28 x 22	194 401	5,7
	Plattfußsims-Eck	90°	22 x 22	194 403	5,5
194 416	Plattfußsims-Eck abgeschrägt	135°	22 + 22	194 416	6,5
194 405	Plattfußsims-Eck abgeschrägt	135°	11 + 22 + 11	194 405	6,5
194 407	Plattfußsims-Radialeck	r=11	22 x 22	194 407	7,0
194 459	Radial-Plattfußsims RA 26,5/4	r=26,5	22	194 459	9,3
194 462	Radial-Plattfußsims RA 33/4	r=33	22	194 462	10,2
194 460	Radial-Plattfußsims RA 52/8	r=52	22	194 460	9,3
194 461	Radial-Plattfußsims RI 40/12	r=40	33	194 461	9,3



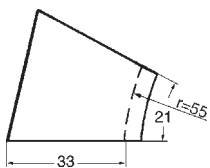
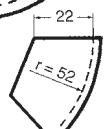
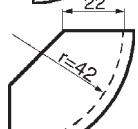
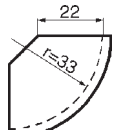
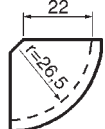
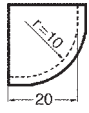
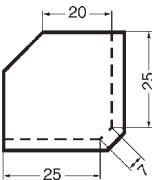
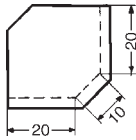
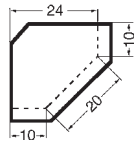
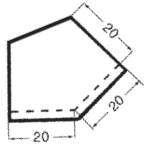
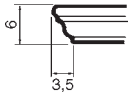

	BEZEICHNUNG	GRÖSSE cm gerundet	ARTIKEL Nr.	EINHEITEN KE
	Plattsims	22 x 44	171 400	6,5
	Plattsimseck links 2 Seitenflächen glasiert	22 x 44	171 413	7,9
	Plattsimseck rechts 2 Seitenflächen glasiert	22 x 44	171 414	7,9
	Plattsims	33 x 44	171 402	8,2
	Plattsimseck 2 Seitenflächen glasiert	33 x 33	171 403	10,0
	Radial-Plattsims RA 26,5/4	r=26,5 26,5	171 459	10,2
	Radial-Plattsims RA 33/4	r=33 33	171 462	11,5
	Radial-Plattsims RA 42/4	r=42 42	171 458	14,6
	Radial-Plattsims RA 52/8	r=52 44	171 460	11,5
	Radial-Plattsims RA 72/10	r=72 45	171 472	12,9
	Radial-Plattsimseck RA 72 links 2 Seitenflächen glasiert	r=72 45	171 423	15,7
	Radial-Plattsimseck RA 72 rechts 2 Seitenflächen glasiert	r=72 45	171 424	15,7
	Radial-Plattsims RI 40/12	r=40 50	171 461	11,5
	Radial-Plattsims RI 55/16	r=55 50	171 463	11,5



BEZEICHUNG	GRÖSSE cm gerundet	ARTIKEL Nr.	EINHEITEN KE
Plattsims	20 x 20	173 230	4,5
Plattsims	28 x 20	173 235	5,7
Plattsims-Eck	90° 20 x 20	173 231	5,5
173 266 Plattsims-Eck abgeschrägt	135° 20 + 20	173 266	6,5
173 232 Plattsims-Eck abgeschrägt	Dazu paßt Anschlußabdeck- platte 213 440 10 + 20 + 10	173 232	6,5
173 226 Plattsims-Eck abgeschrägt	20 + 10 + 20	173 226	8,0
173 208 Plattsims-Lisenen-Eck abg.	25 + 7 + 25	173 208	8,0
173 224 Plattsims-Radialeck	r=10 20 x 20	173 224	7,0
173 259 Radial-Plattsims RA 26,5/4	r=26,5 22	173 259	9,3
173 262 Radial-Plattsims RA 33/4	r=33 22	173 262	10,2
173 258 Radial-Plattsims RA 42/4	r=42 22	173 258	13,3
173 260 Radial-Plattsims RA 52/8	r=52 22	173 260	9,3
Radial-Plattsims RI 40/12	r=40 33	173 254	9,3
173 263 Radial-Plattsims RI 55/16	r=55 33	173 263	9,3

Diese Simstype ist in vielen unserer zahlreichen Glasuren erhältlich. Aus produktionstechnischen Gründen jedoch NICHT in:

- | | | | | | |
|-------------------|------------------|----------------------|---------------|-------------|--------------------------------|
| 430 basalt hell | 433 cacao dunkel | 436 sandstein mittel | 440 wasser II | 448 graphit | 725 safran |
| 431 basalt dunkel | 434 schiefer | 437 dolomit | 442 feuer | 449 lava | alle Naturglasuren 210 bis 222 |
| 432 cacao mittel | 435 feuer mittel | 438 sandstein | 443 erde | 724 weizen | |

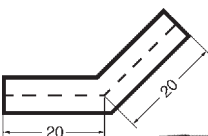
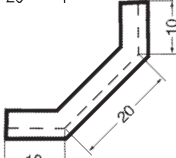
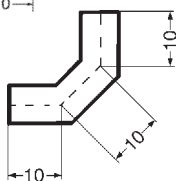
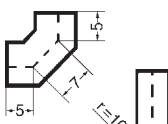
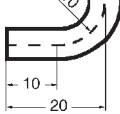
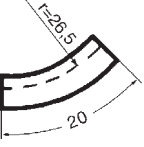
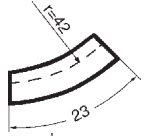
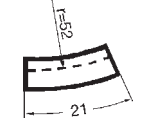
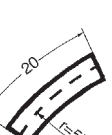
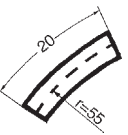
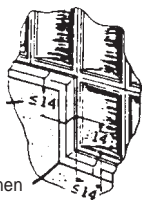
		BEZEICHNUNG	GRÖSSE cm gerundet	ARTIKEL Nr.	EINHEITEN KE
		Fußsims	20	198 201	2,4
		Obersims			
		Fußsims-Eck links = Obersims-Eck rechts	90° 10 + 20	198 235	3,6
		Fußsims-Eck rechts = Obersims-Eck links	90° 10 + 20	198 225	3,6
		Fuß-/Obersims-Eck gleichschenkelig	90° 20 + 20	198 226	5,0
		198 266 Fuß-/Obersims-Eck abgeschrägt	135° 20 + 20	198 266	5,0
		198 227 Fuß-/Obersims-Eck abgeschrägt	10 + 20 + 10	198 227	5,0
		198 231 Fuß-/Obersims-Eck abgeschrägt	10 + 10 + 10	198 231	4,5
		198 208 Fuß-/Obersims-Lisenen-Eck abg.	5 + 7 + 5	198 208	4,2
		198 229 Fuß-/Obersims-Radialeck	r=10 20 + 20	198 229	5,0
		198 359 Radial-Fuß-/Obersims RA 26,5/8	r=26,5 20	198 359	3,4
		Radial-Fuß-/Obersims RA 33/8	r=33 25	198 262	3,7
		198 258 Radial-Fuß-/Obersims RA 42/12	r=42 23	198 258	3,4
		198 260 Radial-Fuß-/Obersims RA 52/16	r=52 20	198 260	3,4
		Radial-Fuß-/Obersims RI 40/12	r=40 21	198 264	3,4
		198 263 Radial-Fuß-/Obersims RI 55/16	r=40 20	198 263	3,4
		FS-Einfassungs-Eck innen	14 + 14	198 471	3,5
		FS-Einfassungs-Eck außen	14 + 14	198 472	3,5
		198 472 außen			
		198 471 innen			

Diese Simstype ist in vielen unserer zahlreichen Glasuren erhältlich. Aus produktionstechnischen Gründen jedoch NICHT in:

- | | | | | | |
|-------------------|------------------|----------------------|---------------|-------------|--------------------------------|
| 430 basalt hell | 433 cacao dunkel | 436 sandstein mittel | 440 wasser II | 448 graphit | 725 safran |
| 431 basalt dunkel | 434 schiefer | 437 dolomit | 442 feuer | 449 lava | alle Naturglasuren 210 bis 222 |
| 432 cacao mittel | 435 feuer mittel | 438 sandstein | 443 erde | 724 weizen | |

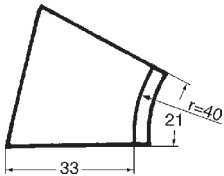
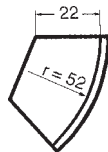
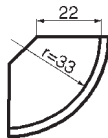
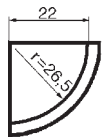
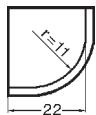
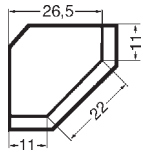
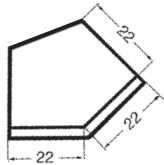
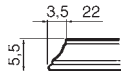

	BEZEICHNUNG		GRÖSSE cm gerundet	ARTIKEL Nr.	EINHEITEN KE
	Plattfußsims		22 x 22	198 300	4,5
	Plattfußsims		28 x 22	198 301	5,7
	Plattfußsims-Eck	90°	22 x 22	198 303	5,5
198 305	Plattfußsims-Eck abgeschragt	135°	22 + 22	198 305	6,5
198 304	Plattfußsims-Eck abgeschragt		11 + 22 + 11	198 304	6,5
198 307	Plattfußsims-Radialeck	r=11	22 x 22	198 307	7,0
198 459	Radial-Plattfußsims RA 26,5/4	r=26,5	22	198 459	9,3
198 462	Radial-Plattfußsims RA 33/4	r=33	22	198 462	10,2
198 460	Radial-Plattfußsims RA 52/8	r=52	22	198 460	9,3
198 461	Radial-Plattfußsims RI 40/12	r=40	33	198 461	9,3

Diese Simstypen sind in vielen unserer zahlreichen Glasuren erhältlich. Aus produktionstechnischen Gründen jedoch NICHT in:

430 basalt hell	433 cacao dunkel	436 sandstein mittel	440 wasser II	448 graphit	725 safran
431 basalt dunkel	434 schiefer	437 dolomit	442 feuer	449 lava	alle Naturglasuren 210 bis 222
432 cacao mittel	435 feuer mittel	438 sandstein	443 erde	724 weizen	

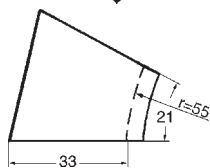
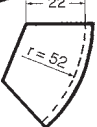
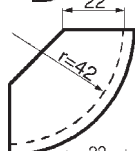
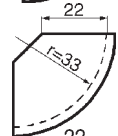
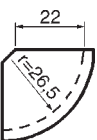
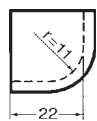
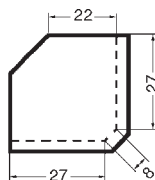
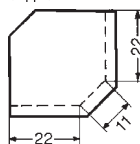
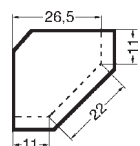
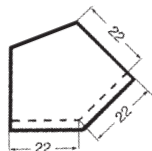
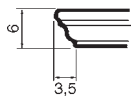

BEZEICHUNG	GRÖSSE cm gerundet	ARTIKEL Nr.	EINHEITEN KE
Plattsims	22 x 22	173 200	4,5
Plattsims	28 x 22	173 215	5,7
Plattsims	33 x 22	173 210	6,8
Plattsims-Eck	90° 22 x 22	173 220	5,5
173 216 Plattsims-Eck abgescrägt	135° 22 + 22	173 216	6,5
173 221 Plattsims-Eck abgescrägt	Dazu paßt Anschluß-Abdeck- platte 215 442 11 + 22 + 11	173 221	6,5
173 225 Plattsims-Eck abgescrägt	22 + 11 + 22	173 225	8,0
173 209 Plattsims-Lisenen-Eck abg.	27 + 8 + 27	173 209	8,0
173 223 Plattsims-Radialeck	r=11 22 x 22	173 223	7,0
173 259 Radial-Plattsims RA 26,5/4	r=26,5 22	173 259	9,3
173 262 Radial-Plattsims RA 33/4	r=33 22	173 262	10,2
173 258 Radial-Plattsims RA 42/4	r=42 22	173 258	13,3
173 260 Radial-Plattsims RA 52/8	r=52 22	173 260	9,3
Radial-Plattsims RI 40/12	r=40 33	173 254	9,3
173 263 Radial-Plattsims RI 55/16	r=55 33	173 263	9,3

Diese Simstype ist in vielen unserer zahlreichen Glasuren erhältlich. Aus produktionstechnischen Gründen jedoch NICHT in:

- | | | | | | |
|-------------------|------------------|----------------------|---------------|-------------|--------------------------------|
| 430 basalt hell | 433 cacao dunkel | 436 sandstein mittel | 440 wasser II | 448 graphit | 725 safran |
| 431 basalt dunkel | 434 schiefer | 437 dolomit | 442 feuer | 449 lava | alle Naturglasuren 210 bis 222 |
| 432 cacao mittel | 435 feuer mittel | 438 sandstein | 443 erde | 724 weizen | |

		BEZEICHNUNG	GRÖSSE cm gerundet	ARTIKEL Nr.	EINHEITEN KE
	Fußsims	Fuß-/Obersims-Läufer	22	198 200	2,4
		Fuß-/Obersims-Läufer	28	198 210	3,2
	Obersims	Fußsims-Eck links = Obersims-Eck rechts	90° 11 + 22	198 220	3,6
		Fußsims-Eck rechts = Obersims-Eck links	90° 11 + 22	198 219	3,6
	198 216	Fuß-/Obersims-Eck gleichschenkelig	90° 22 + 22	198 221	5,0
		Fuß-/Obersims-Eck abgeschrägt	135° 22 + 22	198 216	5,0
	198 222	Fuß-/Obersims-Eck abgeschrägt	11 + 22 + 11	198 222	5,0
		Fuß-/Obersims-Eck abgeschrägt	11 + 11 + 11	198 230	4,5
	198 209	Fuß-/Obersims-Lisenen-Eck abg.	5,5 + 8 + 5,5	198 209	4,2
		Fuß-/Obersims-Radialeck	r=11 22 + 22	198 224	5,0
	198 359	Radial-Fuß-/Obersims RA 26,5/8	r=26,5 20	198 359	3,4
		Radial-Fuß-/Obersims RA 33/8	r=33 25	198 262	3,7
	198 258	Radial-Fuß-/Obersims RA 42/12	r=42 23	198 258	3,4
		Radial-Fuß-/Obersims RA 52/16	r=52 20	198 260	3,4
	198 260	Radial-Fuß-/Obersims RI 40/12	r=40 21	198 264	3,4
		Radial-Fuß-/Obersims RI 55/16	r=55 20	198 263	3,4
	198 472 außen	FS-Einfassungs-Eck innen	14 + 14	198 471	3,5
	198 471 innen	FS-Einfassungs-Eck außen	14 + 14	198 472	3,5

Diese Simstype ist in vielen unserer zahlreichen Glasuren erhältlich. Aus produktionstechnischen Gründen jedoch NICHT in:



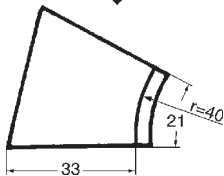
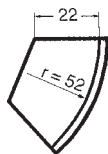
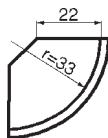
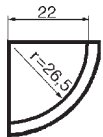
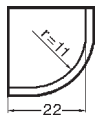
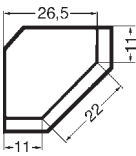
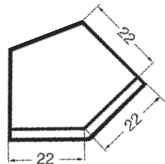
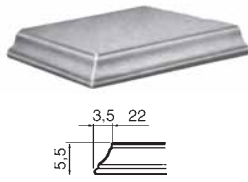



- | | | | | | |
|-------------------|------------------|----------------------|---------------|-------------|--------------------------------|
| 430 basalt hell | 433 cacao dunkel | 436 sandstein mittel | 440 wasser II | 448 graphit | 725 safran |
| 431 basalt dunkel | 434 schiefer | 437 dolomit | 442 feuer | 449 lava | alle Naturglasuren 210 bis 222 |
| 432 cacao mittel | 435 feuer mittel | 438 sandstein | 443 erde | 724 weizen | |

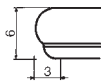
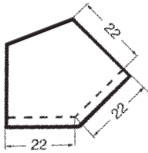
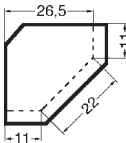
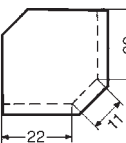
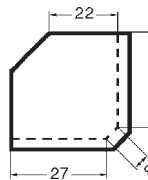
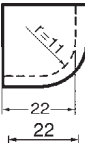

	BEZEICHNUNG		GRÖSSE cm gerundet	ARTIKEL Nr.	EINHEITEN KE
	Plattfußsims		22 x 22	198 300	4,5
	Plattfußsims		28 x 22	198 301	5,7
	Plattfußsims-Eck	90°	22 x 22	198 303	5,5
198 305	Plattfußsims-Eck abgeschragt	135°	22 + 22	198 305	6,5
198 304	Plattfußsims-Eck abgeschragt		11 + 22 + 11	198 304	6,5
198 307	Plattfußsims-Radialeck	r=11	22 x 22	198 307	7,0
198 459	Radial-Plattfußsims RA 26,5/4	r=26,5	22	198 459	9,3
198 462	Radial-Plattfußsims RA 33/4	r=33	22	198 462	10,2
198 460	Radial-Plattfußsims RA 52/8	r=52	22	198 460	9,3
198 461	Radial-Plattfußsims RI 40/12	r=40	33	198 461	9,3



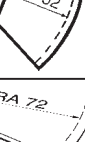

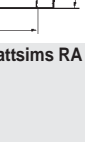
Diese Simstypen sind in vielen unserer zahlreichen Glasuren erhältlich. Aus produktionstechnischen Gründen jedoch NICHT in:

- | | | | | | |
|-------------------|------------------|----------------------|---------------|-------------|--------------------------------|
| 430 basalt hell | 433 cacao dunkel | 436 sandstein mittel | 440 wasser II | 448 graphit | 725 safran |
| 431 basalt dunkel | 434 schiefer | 437 dolomit | 442 feuer | 449 lava | alle Naturglasuren 210 bis 222 |
| 432 cacao mittel | 435 feuer mittel | 438 sandstein | 443 erde | 724 weizen | |

	BEZEICHNUNG	GRÖSSE cm gerundet	ARTIKEL Nr.	EINHEITEN KE
	Plattsims	22 x 22	174 000	4,5
	Plattsims	28 x 22	174 210	5,7
	Plattsims	33 x 22	174 215	6,8
	Plattsims-Eck	90° 22 x 22	174 220	5,5
	174 222 Plattsims-Eck abgeschrägt	135° 22 + 22	174 222	6,5
	174 221 Plattsims-Eck abgeschrägt	11 + 22 + 11	174 221	6,5
	174 224 Plattsims-Eck abgeschrägt	22 + 11 + 22	174 224	8,0
	174 209 Plattsims-Lisenen-Eck abgeschr.	27 + 8 + 27	174 209	8,0
	174 223 Plattsims-Radialeck	r=11 22 x 22	174 223	7,0
	174 259 Radial-Plattsims RA 26,5/4	r=26,5 22	174 259	9,3
	174 262 Radial-Plattsims RA 33/4	r=33 22	174 262	10,2
	174 258 Radial-Plattsims RA 42/4	r=42 22	174 258	13,3
	174 260 Radialplattsims RA 72/10	r=52 48	174 472	12,9
	174 261 Radial-Plattsims RI 40/12	r=40 33	174 261	9,3
	174 263 Radial-Plattsims RI 55/16	r=55 33	174 263	9,3

Das Radial-Plattsims RA 72 ist in vielen unserer zahlreichen Glasuren erhältlich. Aus produktionstechnischen Gründen jedoch NICHT in:

- | | | | | |
|--------------|-------------------|------------|-------------------|---------------------|
| 010 ofengrün | 340 grün geflammt | 354 capri | 466 rusticblau | 481 turmalin |
| 121 altgrün | 344 lavendelblau | 356 honig | 468 jagdgrün r.T. | 573 rusticblau r.T. |
| 331 perlblau | 345 jagdgrün | 362 enzian | 470 birke | |

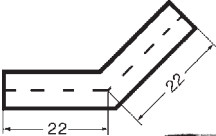
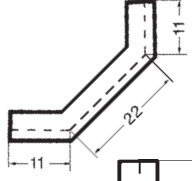
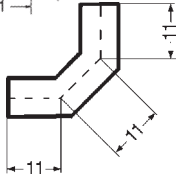
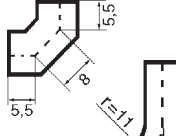
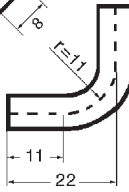
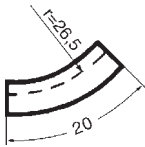
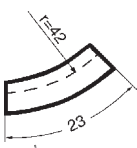
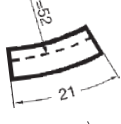
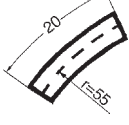
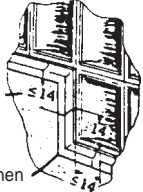
	BEZEICHNUNG	GRÖSSE cm gerundet	ARTIKEL Nr.	EINHEITEN KE
  <p>Fußsims</p>	Fuß-/Obersims-Läufer	22	196 000	2,4
	Fuß-/Obersims-Läufer	28	196 001	3,2
  <p>Obersims</p>	Fußsims-Eck links = Obersims-Eck rechts	90° 11 + 22	196 002	3,6
	Fußsims-Eck rechts = Obersims-Eck links	90° 11 + 22	196 003	3,6
	Fuß-/Obersims-Eck gleichschenkelig	90° 22 + 22	196 004	5,0
	196 005 Fuß-/Obersims-Eck abgeschrägt	135° 22 + 22	196 005	5,0
	196 006 Fuß-/Obersims-Eck abgeschrägt	11 + 22 + 11	196 006	5,0
	196 010 Fuß-/Obersims-Eck abgeschrägt	11 + 11 + 11	196 010	4,5
	196 208 Fuß-/Obersims-Lisenen-Eck abgeschr.	5,5 + 8 + 5,5	196 208	4,2
	196 007 Fuß-/Obersims-Radialeck	r=11 22 + 22	196 007	5,0
	196 059 Radial-Fuß-/Obersims RA 26,5/8	r=26,5 20	196 059	3,4
	Radial-Fuß-/Obersims RA 33/8	r=33 25	196 062	3,7
	196 058 Radial-Fuß-/Obersims RA 42/12	r=42 23	196 058	3,4
	196 060 Radial-Fuß-/Obersims RA 52/16	r=52 20	196 060	3,4
	Radial-Fuß-/Obersims RI 40/12	r=40 21	196 061	3,4
	196 063 Radial-Fuß-/Obersims RI 55/16	r=55 20	196 063	3,4
 <p>196 272 außen</p> <p>196 271 innen</p>	FS-Einfassungs-Eck innen	14 + 14	196 271	3,5
	FS-Einfassungs-Eck außen	14 + 14	196 272	3,5

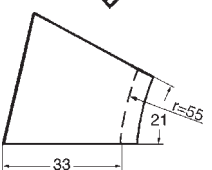
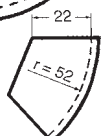
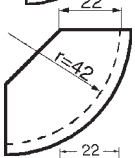
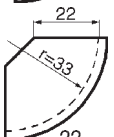
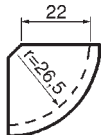
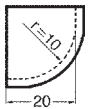
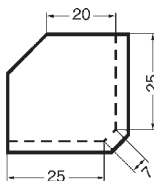
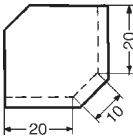
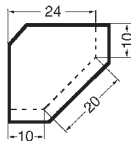
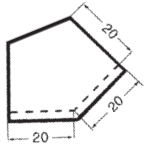
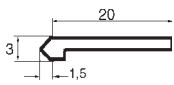

BEZEICHUNG	GRÖSSE cm gerundet	ARTIKEL Nr.	EINHEITEN KE
Plattsims	20 x 20	195 550	3,8
Plattsims	28 x 20	195 551	4,8
Plattsims-Eck	90° 20 x 20	195 553	4,6
195 566 Plattsims-Eck abgeschrägt	135° 20 + 20	195 566	5,5
195 554 Plattsims-Eck abgeschrägt	Dazu paßt Anschluß-Abdeck- platte 213 440 10 + 20 + 10	195 554	5,5
195 555 Plattsims-Eck abgeschrägt	20 + 10 + 20	195 555	6,8
195 508 Plattsims-Lisenen-Eck abg.	25 + 7 + 25	195 508	6,7
195 557 Plattsims-Radialeck	r=10 20 x 20	195 557	5,9
195 559 Radial-Plattsims RA 26,5/4	r=26,5 22	195 559	7,8
195 562 Radial-Plattsims RA 33/4	r=33 22	195 562	8,6
195 558 Radial-Plattsims RA 42/4	r=42 22	195 558	10,8
195 560 Radial-Plattsims RA 52/8	r=52 22	195 560	7,8
Radial-Plattsims RI 40/12	r=40 33	195 561	7,8
195 563 Radial-Plattsims RI 55/16	r=55 33	195 563	7,8

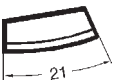
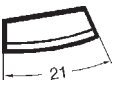
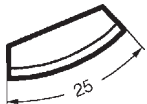
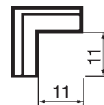
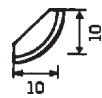
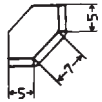
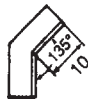
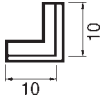
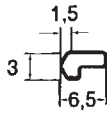

		BEZEICHNUNG	GRÖSSE cm gerundet	ARTIKEL Nr.	EINHEITEN KE
		Zierstab-Läufer	20	195 050	2,2
		Zierstab-Läufer	28	195 001	2,9
195 064		Zierstab-Halbeck	90° 10 + 10	195 064	3,1
195 065		Zierstab-Außenhalbeck abgeschrägt	135° 10 + 10	195 065	3,3
195 066		Zierstab-Innenhalbeck abgeschrägt	135° 10 + 10	195 066	3,3
195 208		Zierstab-Lisenen-Eck abgeschrägt	5 + 7 + 5	195 208	3,9
195 067		Zierstab-Radialeck	r=10 10 + 10	195 067	3,1
195 018		Zierstab-Einfassungseck	11 + 11	195 018	3,3
195 059		Radial-Zierstab RA 26,5	r=26,5 21	195 059	3,1
195 062		Radial-Zierstab RA 33	r=33 25	195 062	3,4
195 058		Radial-Zierstab RA 42	r=42 21	195 058	3,1
195 060		Radial-Zierstab RA 52	r=52 21	195 060	3,1
195 061		Radial-Zierstab RI 40	r=40 21	195 061	3,1
195 063		Radial-Zierstab RI 55	r=55 20,5	195 063	3,1

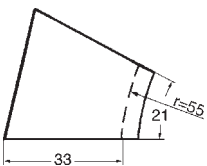
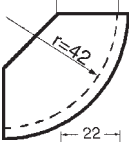
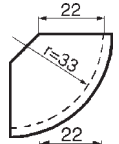
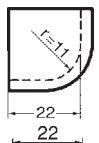
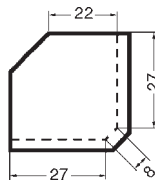
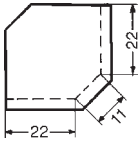
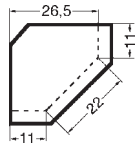
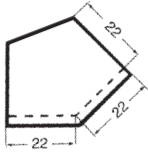
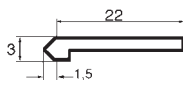

	BEZEICHNUNG		GRÖSSE cm gerundet	ARTIKEL Nr.	EINHEITEN KE
	Plattsims		22 x 22	195 500	3,8
	Plattsims		28 x 22	195 501	4,8
	Plattsims-Eck	90°	22 x 22	195 503	4,6
195 516	Plattsims-Eck abgescrägt	135°	22 + 22	195 516	5,5
195 504	Plattsims-Eck abgescrägt		11 + 22 + 11	195 504	5,5
			Dazu paßt Anschluß-Abdeck- platte 215 442		
195 505	Plattsims-Eck abgescrägt		22 + 11 + 22	195 505	6,8
195 509	Plattsims-Lisenen-Eck abg.		27 + 8 + 27	195 509	6,7
195 507	Plattsims-Radialeck	r=11	22 x 22	195 507	5,9
195 559	Radial-Plattsims RA 26,5/4	r=26,5	22	195 559	7,8
195 562	Radial-Plattsims RA 33/4	r=33	22	195 562	8,6
195 558	Radial-Plattsims RA 42/4	r=42	22	195 558	10,8
195 560	Radial-Plattsims RA 52/8	r=52	22	195 560	7,8
	Radial-Plattsims RI 40/12	r=40	33	195 561	7,8
195 563	Radial-Plattsims RI 55/16	r=55	33	195 563	7,8

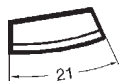
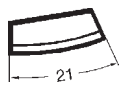
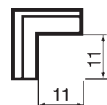
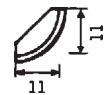
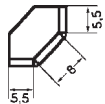
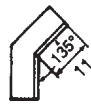
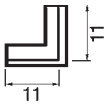
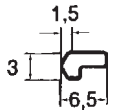

		BEZEICHNUNG	GRÖSSE cm gerundet	ARTIKEL Nr.	EINHEITEN KE
		Zierstab-Läufer	22	195 000	2,2
		Zierstab-Läufer	28	195 001	2,9
195 014		Zierstab-Halbeck	90° 11 + 11	195 014	3,1
195 015		Zierstab-Außenhalbeck abgeschrägt	135° 11 + 11	195 015	3,3
195 016		Zierstab-Innenhalbeck abgeschrägt	135° 11 + 11	195 016	3,3
195 209		Zierstab-Lisenen-Eck abgeschrägt	5,5 + 8 + 5,5	195 209	3,9
195 017		Zierstab-Radialeck	r=11 11 + 11	195 017	3,1
195 018		Zierstab-Einfassungseck	11 + 11	195 018	3,3
195 059		Radial-Zierstab RA 26,5	r=26,5 21	195 059	3,1
195 062		Radial-Zierstab RA 33	r=33 25	195 062	3,4
195 058		Radial-Zierstab RA 42	r=42 21	195 058	3,1
195 060		Radial-Zierstab RA 52	r=52 21	195 060	3,1
195 061		Radial-Zierstab RI 40	r=40 21	195 061	3,1
195 063		Radial-Zierstab RI 55	r=55 20,5	195 063	3,1

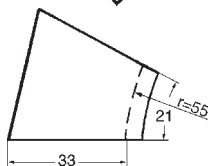
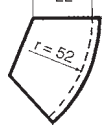
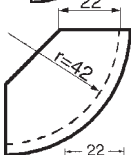
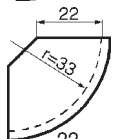
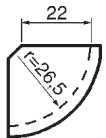
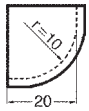
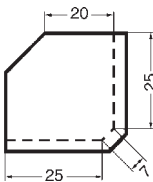
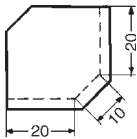
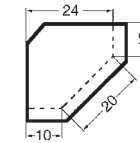
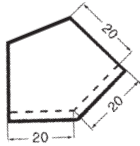
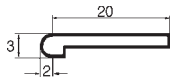

BEZEICHUNG	GRÖSSE cm gerundet	ARTIKEL Nr.	EINHEITEN KE
Plattsims	20 x 20	207 550	3,8
Plattsims	28 x 20	207 551	4,8
Plattsims-Eck	90° 20 x 20	207 553	4,6
207 566 Plattsims-Eck abgeschrägt	135° 20 + 20	207 566	5,5
207 554 Plattsims-Eck abgeschrägt	Dazu paßt Anschluß-Abdeck- platte 213 440 10 + 20 + 10	207 554	5,5
207 555 Plattsims-Eck abgeschrägt	20 + 10 + 20	207 555	6,8
207 508 Plattsims-Lisenen-Eck abgeschrägt	25 + 7 + 25	207 508	6,7
207 557 Plattsims-Radialeck	r=10 20 x 20	207 557	5,9
207 559 Radial-Plattsims RA 26,5/4	r=26,5 22	207 559	7,8
207 562 Radial-Plattsims RA 33/4	r=33 22	207 562	8,6
207 558 Radial-Plattsims RA 42/4	r=42 22	207 558	10,8
Radial-Plattsims RA 52/8	r=52 22	207 560	7,8
Radial-Plattsims RI 40/12	r=40 33	207 561	7,8
207 563 Radial-Plattsims RI 55/16	r=55 33	207 563	7,8

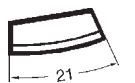
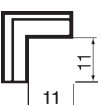
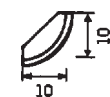
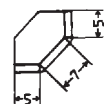
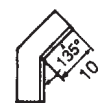
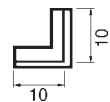
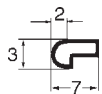

	BEZEICHNUNG		GRÖSSE cm gerundet	ARTIKEL Nr.	EINHEITEN KE
	Zierstab-Läufer		20	207 050	2,2
	Zierstab-Läufer		28	207 001	2,9
207 064	Zierstab-Halbeck	90°	10 + 10	207 064	3,1
207 065	Zierstab-Außenhalbeck abgeschrägt	135°	10 + 10	207 065	3,3
207 066	Zierstab-Innenhalbeck abgeschrägt	135°	10 + 10	207 066	3,3
207 208	Zierstab-Lisenen-Eck abgeschrägt		5 + 7 + 5	207 208	3,9
207 067	Zierstab-Radialeck	r=10	10 + 10	207 067	3,1
207 018	Zierstab-Einfassungseck		11 + 11	207 018	3,3
207 059	Radial-Zierstab RA 26,5	r=26,5	21	207 059	3,1
207 062	Radial-Zierstab RA 33	r=33	25	207 062	3,4
207 058	Radial-Zierstab RA 42	r=42	21	207 058	3,1
207 060	Radial-Zierstab RA 52	r=52	21	207 060	3,1
207 061	Radial-Zierstab RI 40	r=40	21	207 061	3,1
207 063	Radial-Zierstab RI 55	r=55	20,5	207 063	3,1

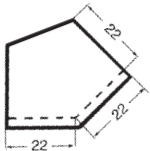
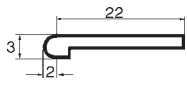

207 516

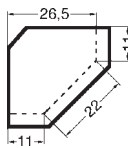

207 504

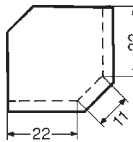

207 505

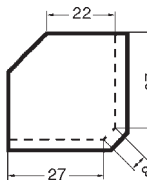

207 509

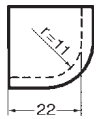

207 507



207 559

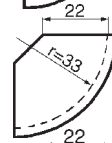

207 562

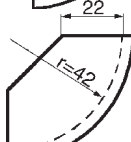

207 558

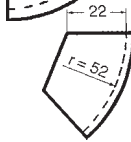



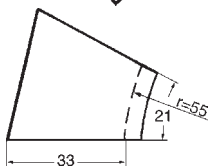







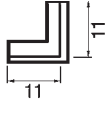

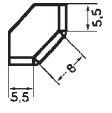
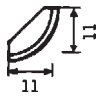
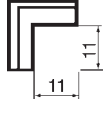



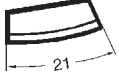

207 560

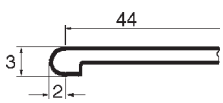
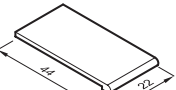

207 563

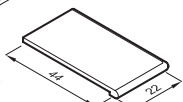

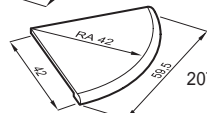
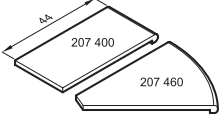
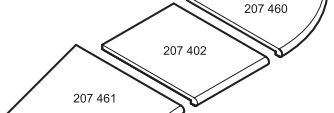

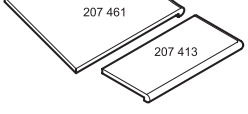
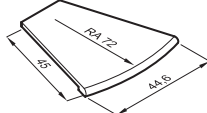
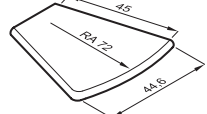
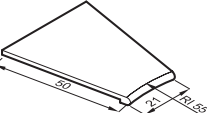

BEZEICHNUNG	GRÖSSE cm gerundet	ARTIKEL Nr.	EINHEITEN KE
Plattsims	22 x 22	207 500	3,8
Plattsims	28 x 22	207 501	4,8
Plattsims-Eck	90° 22 x 22	207 503	4,6
Plattsims-Eck abgeschrägt	135° 22 + 22	207 516	5,5
Plattsims-Eck abgeschrägt	Dazu paßt Anschluß-Abdeck- platte 215 442 11 + 22 + 11	207 504	5,5
Plattsims-Eck abgeschrägt	22 + 11 + 22	207 505	6,8
Plattsims-Lisenen-Eck abgeschrägt	27 + 8 + 27	207 509	6,7
Plattsims-Radialeck	r=11 22 x 22	207 507	5,9
Radial-Plattsims RA 26,5/4	r=26,5 22	207 559	7,8
Radial-Plattsims RA 33/4	r=33 22	207 562	8,6
Radial-Plattsims RA 42/4	r=42 22	207 558	10,8
Radial-Plattsims RA 52/8	r=52 22	207 560	7,8
Radial-Plattsims RI 40/12	r=40 33	207 561	7,8
Radial-Plattsims RI 55/16	r=55 33	207 563	7,8

	BEZEICHNUNG	GRÖSSE cm gerundet	ARTIKEL Nr.	EINHEITEN KE
	Zierstab-Läufer	22	207 000	2,2
	Zierstab-Läufer	28	207 001	2,9
	207 014 Zierstab-Halbeck	90° 11 + 11	207 014	3,1
	207 015 Zierstab-Außenhalbeck abgeschrägt	135° 11 + 11	207 015	3,3
	207 016 Zierstab-Innenhalbeck abgeschrägt	135° 11 + 11	207 016	3,3
	207 209 Zierstab-Lisenen-Eck abgeschrägt	5,5 + 8 + 5,5	207 209	3,9
	207 017 Zierstab-Radialeck	r=11 11 + 11	207 017	3,1
	207 018 Zierstab-Einfassungseck	11 + 11	207 018	3,3
	207 059 Radial-Zierstab RA 26,5	r=26,5 21	207 059	3,1
	207 062 Radial-Zierstab RA 33	r=33 25	207 062	3,4
	207 058 Radial-Zierstab RA 42	r=42 21	207 058	3,1
	207 060 Radial-Zierstab RA 52	r=52 21	207 060	3,1
	207 061 Radial-Zierstab RI 40	r=40 21	207 061	3,1
	207 063 Radial-Zierstab RI 55	r=55 20,5	207 063	3,1

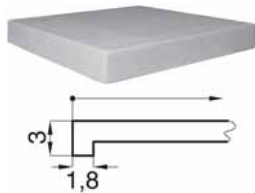
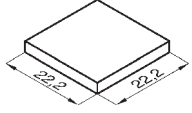
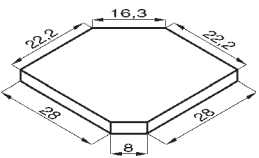
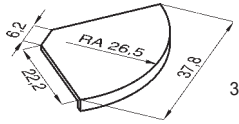
		BEZEICHNUNG	GRÖSSE cm gerundet	ARTIKEL Nr.	EINHEITEN KE	
		Plattsims	22 x 44	207 400	5,8	
		Plattsimseck links 2 Seitenflächen glasiert	22 x 44	207 413	7,1	
		Plattsimseck rechts 2 Seitenflächen glasiert	22 x 44	207 414	7,1	
		Plattsims	33 x 44	207 402	7,4	
		Plattsimseck 2 Seitenflächen glasiert	33 x 33	207 403	9,0	
		Plattsims	44 x 44	207 800	10,5	
		Plattsimseck 2 Seitenflächen glasiert	44 x 44	207 803	12,8	
		Radial-Plattsims	RA 26,5/4	r=26,5	207 459	9,1
		Radial-Plattsims	RA 33/4	r=33	207 462	10,3
		Radial-Plattsims	RA 42/4	r=42	207 458	13,0
		Radial-Plattsims	RA 52/8	r=52	207 460	10,3
		Radial-Plattsims	RA 72/10	r=72	207 472	11,5
		Radial-Plattsimseck RA 72 links 2 Seitenflächen glasiert	RA 72 links	r=72	207 423	14,0
		Radial-Plattsimseck RA 72 rechts 2 Seitenflächen glasiert	RA 72 rechts	r=72	207 424	14,0
		Radial-Plattsims	RI 40/12	r=40	207 461	10,3
		Radial-Plattsims	RI 55/16	r=55	207 463	10,3

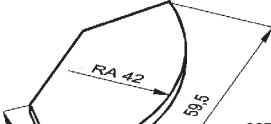

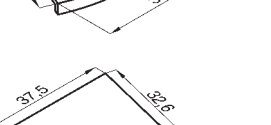
Diese Simstype ist in vielen unserer zahlreichen Glasuren erhältlich. Aus produktionstechnischen Gründen jedoch NICHT in:

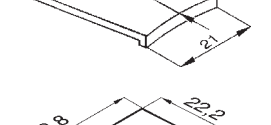
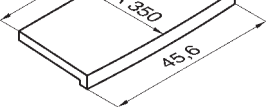
010 ofengrün	340 grün geflammt	354 capri	466 rusticblau	481 turmalin
121 altgrün	344 lavendelblau	356 honig	468 jagdgrün r.T.	573 rusticblau r.T.
331 perlblau	345 jagdgrün	362 enzian	470 birke	

		BEZEICHNUNG	GRÖSSE cm gerundet	ARTIKEL Nr.	EINHEITEN KE
		Plattsims	22 x 22	387 500	3,8
		Plattsims	33 x 22	387 501	5,8
		Plattsims 3 Seitenflächen glasiert	44 x 44	387 400	15,1
	387 503	Plattsims-Eck 2 Seitenflächen glasiert	90° 22 x 22	387 503	4,6
		Plattsims-Eck abgeschrägt	135° 22 + 22	387 516	5,5
	387 509	Plattsims-Eck abgeschrägt	11 + 22 + 11	387 504	5,5
		Plattsims-Eck abgeschrägt	22 + 11 + 22	387 505	6,8
		Plattsims-Liseneck abgeschrägt	28 + 8 + 28	387 509	6,7
	387 559	Plattsims-Radialeck	r=11 22 x 22	387 507	5,9
	387 562	Radialplattsims RA 26,5/4	r=26,5 22	387 559	7,8
	387 558	Radialplattsims RA 33/4	r=33 22	387 562	8,6
	387 561	Radialplattsims RA 42/4	r=42 22	387 558	10,8
	387 563	Radialplattsims RA 52/8	r=52 22	387 560	7,8
	387 561	Radialplattsims RI 40/12	r=40 33	387 561	7,8
		Radialplattsims RI 40/12	r=40 55	387 461	10,9
	387 563	Radialplattsims RI 55/16	r=55 33	387 563	7,8
		Radialplattsims RI 55/16	r=55 55	387 463	10,9
	387 570	Radialplattsims RA 350/48	r=350 22	387 570	9,6



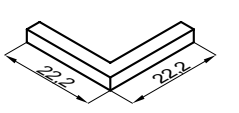
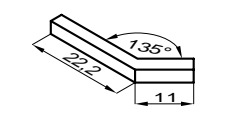
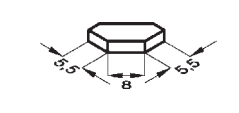

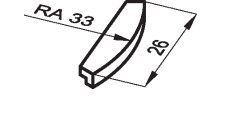
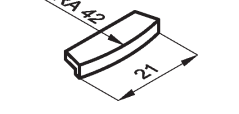
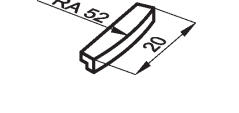
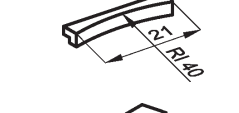
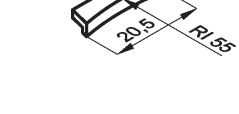

Diese Simstype ist in vielen unserer zahlreichen Glasuren erhältlich. Aus produktionstechnischen Gründen jedoch NICHT in:

- | | | | | |
|--------------|-------------------|------------|-------------------|---------------------|
| 010 ofengrün | 340 grün geflammt | 354 capri | 466 rusticblau | 481 turmalin |
| 121 altgrün | 344 lavendelblau | 356 honig | 468 jagdgrün r.T. | 573 rusticblau r.T. |
| 331 perlblau | 345 jagdgrün | 362 enzian | 470 birke | |

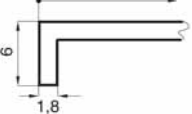
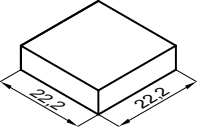
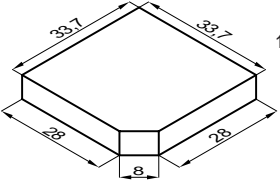
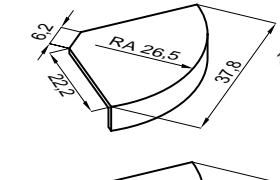
		BEZEICHNUNG	GRÖSSE cm gerundet	ARTIKEL Nr.	EINHEITEN KE
		Zierstab	22	387 000	2,2
		Zierstab	33	387 001	2,9
		Zierstab	11	387 020	1,3
	387 010	Zierstab-Eck	90° 22 + 22	387 010	3,5
		Zierstab-Inneneck	90° 22 + 22	387 013	3,3
		Zierstab-Halbeck	90° 11 + 11	387 014	3,1
		Zierstab-Eck abgeschrägt links	135° 22 + 11	387 011	3,4
	387 012	Zierstab-Eck abgeschrägt rechts	135° 22 + 11	387 012	3,4
		Zierstab-Lisenen-Eck abgeschrägt	5,5 + 8 + 5,5	387 208	3,9
	387 208	Zierstab-Radialeck	r=11 11 x 11	387 017	3,1
	387 059	Radial-Zierstab RA 26,5/8	r=26,5 21	387 059	3,1
	387 062	Radial-Zierstab RA 33/8	r=33 26	387 062	3,4
	387 058	Radial-Zierstab RA 42/12	r=42 21	387 058	3,1
	387 060	Radial-Zierstab RA 52/16	r=52 20	387 060	3,1
	387 061	Radial-Zierstab RI 40/12	r=40 21	387 061	3,1
	387 063	Radial-Zierstab RI 55/16	r=55 20,5	387 063	3,1

Diese Simstypen sind in vielen unserer zahlreichen Glasuren erhältlich. Aus produktionstechnischen Gründen jedoch NICHT in:

010 ofengrün	340 grün geflammt	354 capri	466 rusticblau	481 turmalin
121 altgrün	344 lavendelblau	356 honig	468 jagdgrün r.T.	573 rusticblau r.T.
331 perlblau	345 jagdgrün	362 enzian	470 birke	

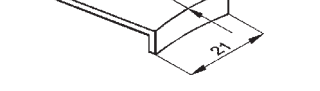
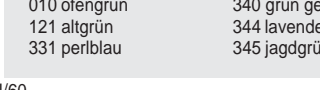
		BEZEICHNUNG	GRÖSSE cm gerundet	ARTIKEL Nr.	EINHEITEN KE
		Plattsims	22 x 22	178 200	4,5
		Plattsims	28 x 22	178 201	5,7
					
	178 203	Plattsims-Eck	90° 22 x 22	178 203	5,5
	178 209	Plattsims-Eck abgeschrägt	135° 22 + 22	178 216	6,5
	178 259	Plattsims-Eck abgeschrägt	11 + 22 + 11	178 204	6,5
	178 262	Plattsims-Liseneneck abgeschrägt	28 + 8 + 28	178 209	8,0
	178 262	Plattsims-Radialeck	r=11 22 x 22	178 207	7,0
	178 258	Radialplattsims RA 26,5/4	r=26,5 22	178 259	9,3
	178 262	Radialplattsims RA 33/4	r=33 22	178 262	10,2
	178 260	Radialplattsims RA 42/4	r=42 22	178 258	13,3
	178 261	Radialplattsims RA 52/8	r=52 22	178 260	9,3
	178 261	Radialplattsims RI 40/12	r=40 33	178 261	9,3
	178 263	Radialplattsims RI 55/16	r=55 33	178 263	9,3

Diese Simstype ist in vielen unserer zahlreichen Glasuren erhältlich. Aus produktionstechnischen Gründen jedoch NICHT in:

010 ofengrün	340 grün geflammt	354 capri	466 rusticblau	481 turmalin
121 altgrün	344 lavendelblau	356 honig	468 jagdgrün r.T.	573 rusticblau r.T.
331 perlblau	345 jagdgrün	362 enzian	470 birke	

178 PLATTSIMS 22 x 44



Nennmaß Sims in cm 22,2 x 44,7
 Nennmaß gilt aliquot für Typenfamilie
 passend zu Kachel 378

178

		BEZEICHNUNG	GRÖSSE cm gerundet	ARTIKEL Nr.	EINHEITEN KE
		Plattsims	22 x 44	178 400	6,5
		Plattsims	33 x 44	178 420	7,7
	178 403	Plattsims-Läufer f. Eck links	90° 22 x 44	178 403	6,5
		Plattsims-Läufer f. Eck rechts	90° 22 x 44	178 404	6,5
	178 416	Plattsims-Eck 2 Seitenflächen glasiert	90° 33 x 33	178 405	10,0
		Plattsims-Eck 2 Seitenflächen glasiert	90° 44 x 44	178 406	15,1
	178 459	Plattsims-Eck abgeschrägt links	135° 22 + 11	178 416	6,0
		Plattsims-Eck abgeschrägt rechts	135° 22 + 11	178 417	6,0
	178 410	Plattsims-Läufer f. Liseneneck links	22 x 55	178 409	10,0
		Plattsims-Läufer f. Liseneneck rechts	22 x 55	178 410	10,0
	178 462	Plattsims-Radialeck	r=11 33 x 33	178 407	10,0
		Radialplattsims RA 26,5/4 für Sitzbank	r=26,5 26,5	178 459	10,2
		Radialplattsims RA 33/4 für Sitzbank	r=33 33	178 462	11,5
		Radialplattsims RA 42/4 für Sitzbank	r=42 42	178 458	14,6
		Radialplattsims RA 52/8 für Sitzbank	r=52 44	178 460	11,5
	Radialplattsims RA 72/10 3 Seitenflächen glasiert, für Sitzbank	r=72 45	178 472	12,9	
	Radialplattsims RI 40/12 für Sitzbank	r=40 50	178 461	11,5	
	Radialplattsims RI 55/16 für Sitzbank	r=55 50	178 463	11,5	
178 472	Plattsims-Läufer 3 Seitenflächen glasiert, für Sitzbank	22 x 44	178 411	10,8	
178 411	Plattsims-Läufer 3 Seitenflächen glasiert, für Sitzbank	26 x 44	178 412	12,6	
178 471	Radial-Plattsims RA 350/48 3 Seitenflächen glasiert, für Sitzbank	r=350 46	178 471	16,7	

Diese Simstype ist in vielen unserer zahlreichen Glasuren erhältlich. Aus produktionstechnischen Gründen jedoch NICHT in:

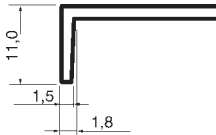
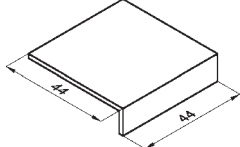
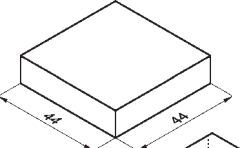
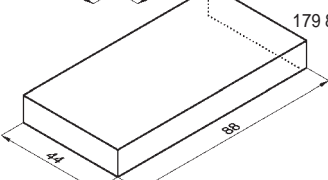
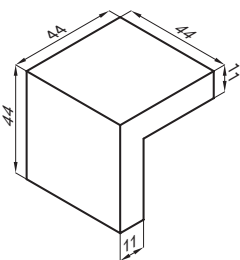
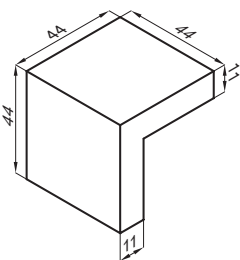
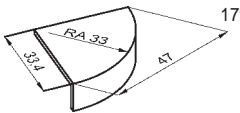
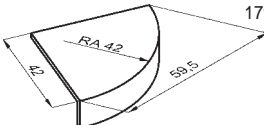
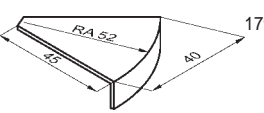
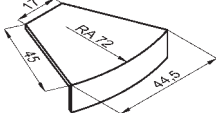
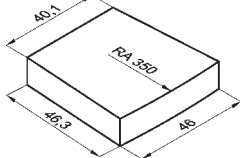
- | | | | | |
|--------------|-------------------|------------|-------------------|---------------------|
| 010 ofengrün | 340 grün geflammt | 354 capri | 466 rusticblau | 481 turmalin |
| 121 altgrün | 344 lavendelblau | 356 honig | 468 jagdgrün r.T. | 573 rusticblau r.T. |
| 331 perlblau | 345 jagdgrün | 362 enzian | 470 birke | |

		BEZEICHNUNG	GRÖSSE cm gerundet	ARTIKEL Nr.	EINHEITEN KE
		Plattsimsläufer 1 Seitenfläche glasiert	44	179 400	14,5
		Plattsims-Eck 2 Seitenflächen glasiert	44 x 44	179 403	17,7
	179 400	Plattsims-Dreieck 3 Seitenflächen glasiert	88 x 44	179 810	33,0
	179 403	Aufpreis für Schneiden auf Maß: scharfkantig +10 % übergliert +15 %			
	179 810				
	179 410	Plattsims-Höheneck 1 Seitenfläche glasiert	44 x 44 x 44	179 410	36,0
	179 410	Radialplattsims RA 33/4	33	179 462	12,6
	179 462	Radialplattsims RA 42/4	42	179 458	16,3
	179 458	Radialplattsims RA 52/8	45	179 460	12,6
	179 460	Radialplattsims RA 72/10	45	179 472	14,2
	179 472	Radialplattsims RA 350/48 3 Seitenflächen glasiert	46	179 471	18,4
	179 471	Kragkonsole für freischwebende Sitzbänke und Ablagen höhenverstellbar, Auskragung 40 cm		H = 13 - 55 9423199	Preis - siehe Katalog Hafnertechnik Seite 5.1.10

Der Feuertisch ist in vielen unserer zahlreichen Glasuren erhältlich. Aus produktionstechnischen Gründen jedoch NICHT in:

- | | | | | | |
|--------------|-------------------|------------|-------------------|---------------------|----------------|
| 010 ofengrün | 340 grün geflammt | 354 capri | 466 rusticblau | 481 turmalin | 581 aquarella |
| 121 altgrün | 344 lavendelblau | 356 honig | 468 jagdgrün r.T. | 573 rusticblau r.T. | 583 siena |
| 331 perlblau | 345 jagdgrün | 362 enzian | 470 birke | 580 florella | 585 spätsommer |

Profilhöhe 11 cm

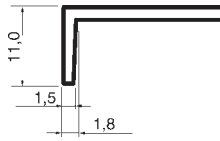

BEZEICHNUNG

Feuertisch 179 MAXIMUS
Alle 4 Seitenflächen glasiert

GRÖSSE
cm gerundet

135x124x11

ARTIKEL
Nr.

179 850

EINHEITEN
KE

134,0

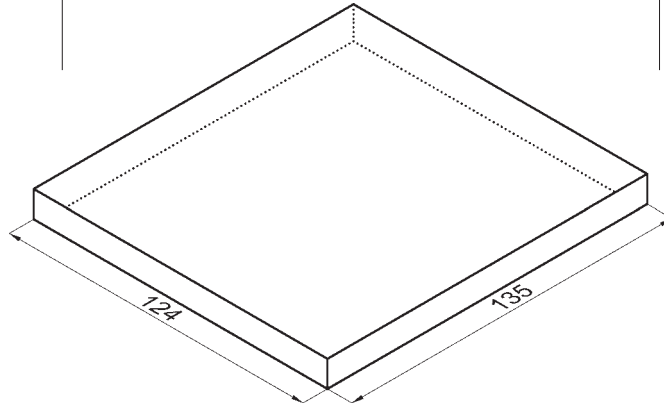

Die Kacheleinheiten inkludieren sämtliche scharfkantigen Schnitte nach Maß - gemäß Ihrer Angabe - je Kamineinsatz sowie die Transport-/Baustellenverpackung.

Bitte legen Sie der Bestellung eine exakte Explosions-Zeichnung mit den gewünschten Zuschnitt-Maßen in mm bei.

Je Kamineinsatz und individueller Planung weichen Teileanordnung und Zuschnittmaße von unseren Gestaltungsbeispielen ab.

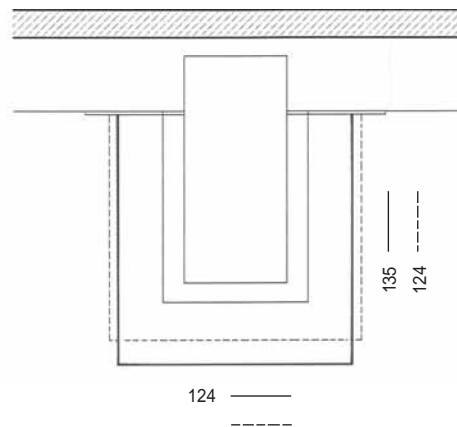
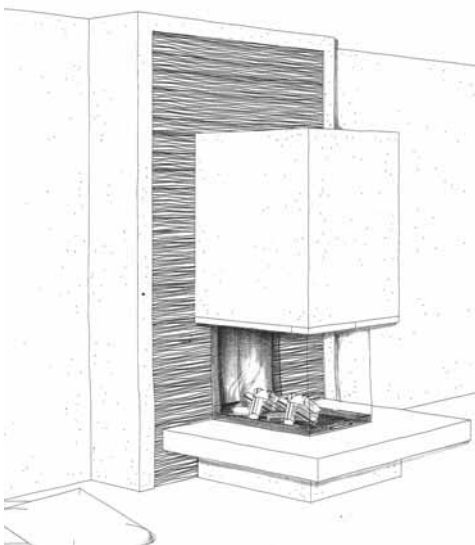

Der Feuertisch ist in vielen unserer zahlreichen Glasuren erhältlich. Aus produktionstechnischen Gründen jedoch NICHT in:

- | | | | | | |
|--------------|-------------------|------------|-------------------|---------------------|----------------|
| 010 ofengrün | 340 grün geflammt | 354 capri | 466 rusticblau | 481 turmalin | 581 aquarella |
| 121 altgrün | 344 lavendelblau | 356 honig | 468 jagdgrün r.T. | 573 rusticblau r.T. | 583 siena |
| 331 perlblau | 345 jagdgrün | 362 enzian | 470 birke | 580 florella | 585 spätsommer |

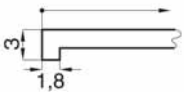
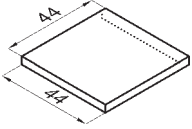
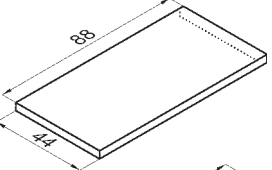
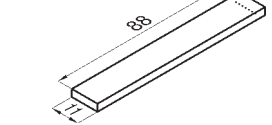
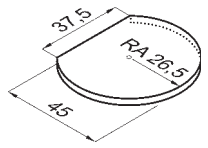
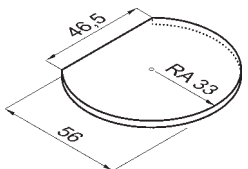
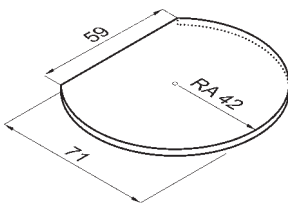
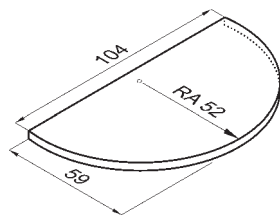
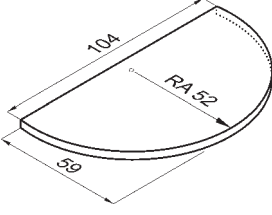
		BEZEICHNUNG	GRÖSSE cm gerundet	ARTIKEL Nr.	EINHEITEN KE
					
					
	387 400	Plattsims 3 Seitenflächen glasiert	44 x 44	387 400	15,1
	387 810	Plattsims 3 Seitenflächen glasiert	88 x 44	387 810	25,6
	387 811	Plattsims 3 Seitenflächen glasiert	88 x 11	387 811	11,0
<p>Aufpreis für Schneiden auf Maß: scharfkantig +10 % übergliert +15 %</p>					
	387 459	Radialplattsims RA 26,5	r=26,5 45	387 459	23,5
	387 462	Radialplattsims RA 33	r=33 56	387 462	26,0
	387 458	Radialplattsims RA 42	r=42 71	387 458	30,0
	387 460	Radialplattsims RA 52 Rundschnitt passend zu Kamineinsatz - Aufpreis +10%	r=52 59	387 460	30,0
	387 460	Radialplattsims RA 62 Rundschnitt passend zu Kamineinsatz - Aufpreis +10%	r=62 69	387 464	40,0

Der Feuertisch ist in vielen unserer zahlreichen Glasuren erhältlich. Aus produktionstechnischen Gründen jedoch NICHT in:

- | | | | | | |
|--------------|-------------------|------------|-------------------|---------------------|----------------|
| 010 ofengrün | 340 grün geflammt | 354 capri | 466 rusticblau | 481 turmalin | 581 aquarella |
| 121 altgrün | 344 lavendelblau | 356 honig | 468 jagdgrün r.T. | 573 rusticblau r.T. | 583 siena |
| 331 perlblau | 345 jagdgrün | 362 enzian | 470 birke | 580 florella | 585 spätsommer |

Profilhöhe 3 cm

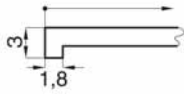

BEZEICHNUNG

Feuertisch 387 MAXIMUS
alle 4 Seitenflächen glasiert

GRÖSSE
cm gerundet

135x124x3

ARTIKEL
Nr.

387 850

EINHEITEN
KE

113,0

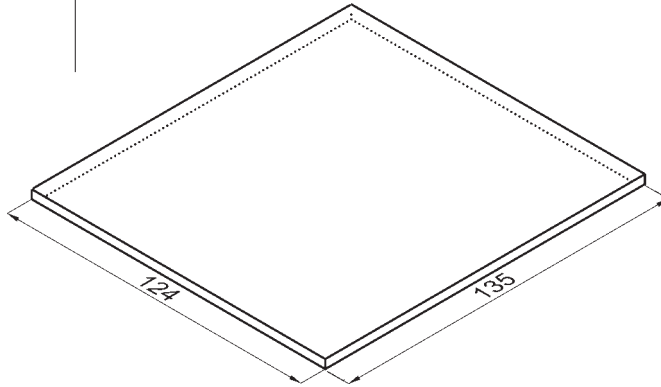

Die Kacheleinheiten inkludieren sämtliche scharfkantigen Schnitte nach Maß - gemäß Ihrer Angabe - je Kamineinsatz sowie die Transport-/Baustellenverpackung.

Bitte legen Sie der Bestellung eine exakte Explosions-Zeichnung mit den gewünschten Zuschnitt-Maßen in mm bei.

Je Kamineinsatz und individueller Planung weichen Teileanordnung und Zuschnittmaße von unseren Gestaltungsbeispielen ab.

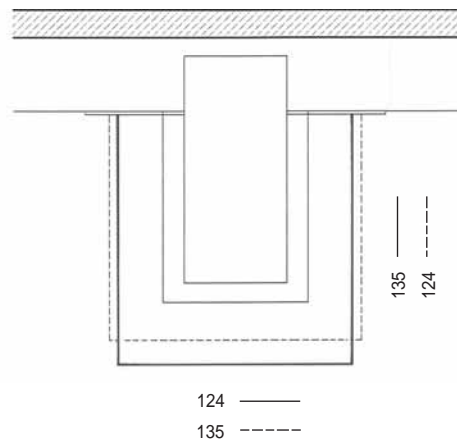
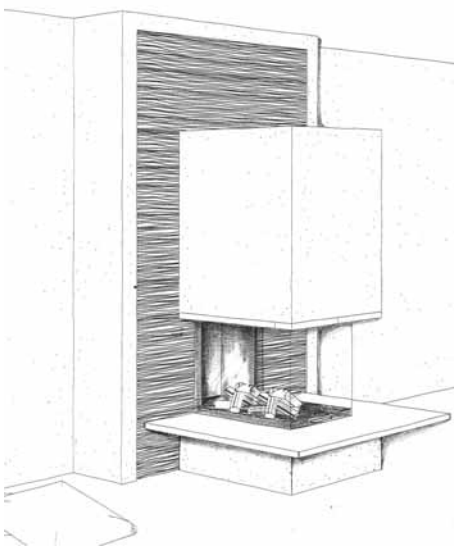

Der Feuertisch ist in vielen unserer zahlreichen Glasuren erhältlich. Aus produktionstechnischen Gründen jedoch NICHT in:

010 ofengrün
121 altgrün
331 perlblau

340 grün geflammt
344 lavendelblau
345 jagdgrün

354 capri
356 honig
362 enzian

466 rusticblau
468 jagdgrün r.T.
470 birke

481 turmalin
573 rusticblau r.T.
580 florella

581 aquarella
583 siena
585 spätsommer

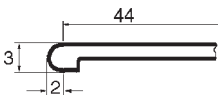
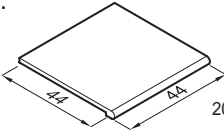
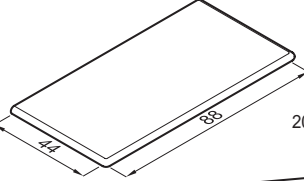
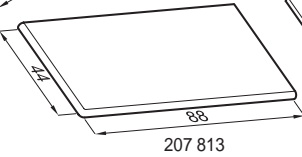
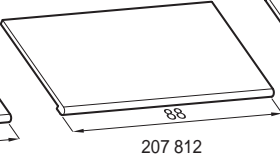
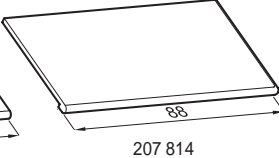
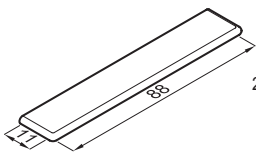
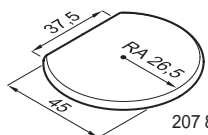
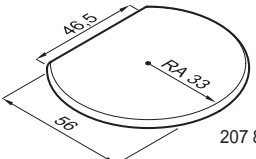
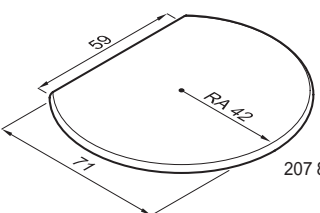
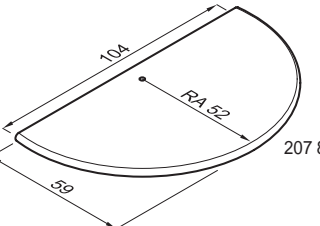
	BEZEICHNUNG	GRÖSSE cm gerundet	ARTIKEL Nr.	EINHEITEN KE
	Plattsims 1 Seitenfläche glasiert	44 x 44	207 800	10,5
	Plattsimseck 2 Seitenflächen glasiert	44 x 44	207 803	12,8
	Plattsims 1 Seitenfläche glasiert	88 x 44	207 812	20,9
	Plattsimseck links 2 Seitenflächen glasiert	88 x 44	207 813	23,3
	Plattsimseck rechts 2 Seitenflächen glasiert	88 x 44	207 814	23,3
	Plattsimseck 3 Seitenflächen glasiert	88 x 44	207 810	25,6
			207 813	
			207 812	
			207 814	
	Plattsims 1 Seitenfläche glasiert	88 x 11	207 822	10,0
	Plattsimseck links 2 Seitenflächen glasiert	88 x 11	207 823	10,5
	Plattsimseck rechts 2 Seitenflächen glasiert	88 x 11	207 824	10,5
	Plattsimseck 3 Seitenflächen glasiert	88 x 11	207 811	11,0
			207 859	
			207 862	
			207 858	
			207 860	
	Radial-Plattsims RA 26,5	r=26,5 45	207 859	23,5
	Radial-Plattsims RA 33	r=33 56	207 862	26,0
	Radial-Plattsims RA 42	r=42 71	207 858	30,0
	Radial-Plattsims RA 52 Rundschnitt passend zu Kamineinsatz - Aufpreis +10%	r=52 59	207 860	30,0
	Radial-Plattsims RA 62 Rundschnitt passend zu Kamineinsatz - Aufpreis +10%	r=62 69	207 864	40,0

Aufpreis für Schneiden auf Maß:

scharfkantig +10 %
übergliert +15 %

Der Feuertisch ist in vielen unserer zahlreichen Glasuren erhältlich. Aus produktionstechnischen Gründen jedoch NICHT in:

010 ofengrün	340 grün geflammt	354 capri	466 rusticblau	481 turmalin	581 aquarella
121 altgrün	344 lavendelblau	356 honig	468 jagdgrün r.T.	573 rusticblau r.T.	583 siena
331 perlblau	345 jagdgrün	362 enzian	470 birke	580 florella	585 spätsommer

	BEZEICHNUNG	GRÖSSE cm gerundet	ARTIKEL Nr.	EINHEITEN KE
	Feuerkachel glatt alle Seitenflächen glasiert	135x53x1,8	241 000	43,0
	Feuerkachel Rille längs alle Seitenflächen glasiert Glasur 218 rost - technisch nicht möglich	135x53x1,8	241 100	43,0
	Feuerkachel Rille quer alle Seitenflächen glasiert Glasur 218 rost - technisch nicht möglich	135x53x1,8	241 200	43,0

Die Kacheleinheiten inkludieren sämtliche Schnitte nach Maß - gemäß Ihrer Angabe scharfkantig oder mit glasierter Kante - je Kamineinsatz.
Bitte legen Sie der Bestellung eine exakte Explosions-Zeichnung mit den gewünschten Kantenausführungen und Zuschnitt-Maßen in mm bei.

Je Kamineinsatz und individueller Planung weichen Teileanordnung und Zuschnittmaße von unseren Gestaltungsbeispielen ab.

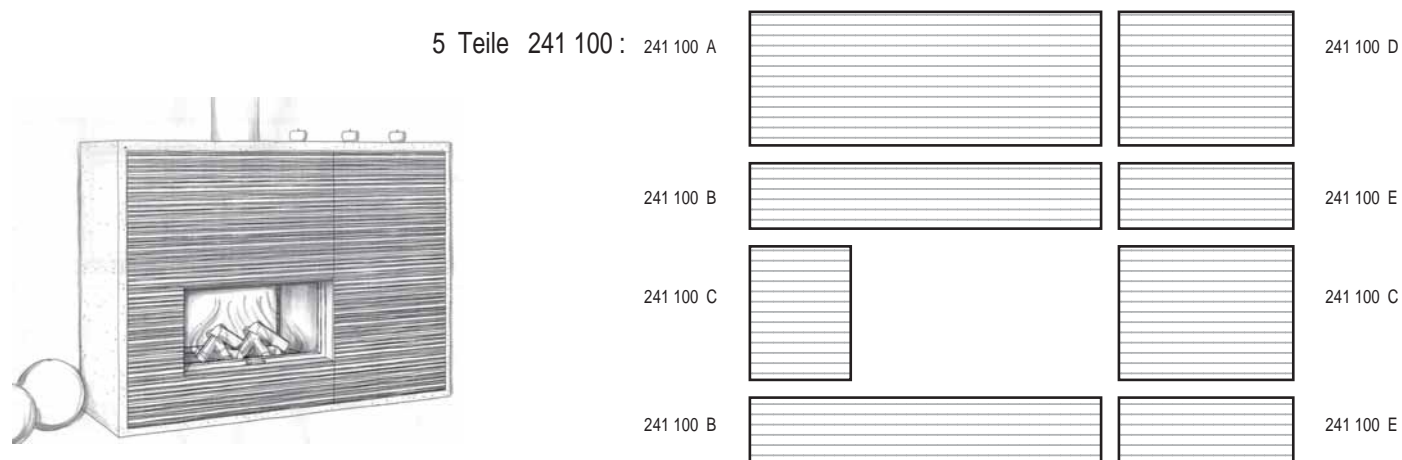

Der Feuertisch ist in vielen unserer zahlreichen Glasuren erhältlich. Aus produktionstechnischen Gründen jedoch NICHT in:

- | | | | | | |
|--------------|-------------------|------------|-------------------|---------------------|----------------|
| 010 ofengrün | 340 grün geflammt | 354 capri | 466 rusticblau | 481 turmalin | 581 aquarella |
| 121 altgrün | 344 lavendelblau | 356 honig | 468 jagdgrün r.T. | 573 rusticblau r.T. | 583 siena |
| 331 perlblau | 345 jagdgrün | 362 enzian | 470 birke | 580 florella | 585 spätsommer |
- 218 rost - nicht auf Feuerkachel Rille erhältlich!

240 FEUERRAHMEN

Nennmaß in cm 110,4 x 11,0
 Nennmaß in cm 110,4 x 38,1
 Nennmaß gilt aliquot für Typenfamilie

240

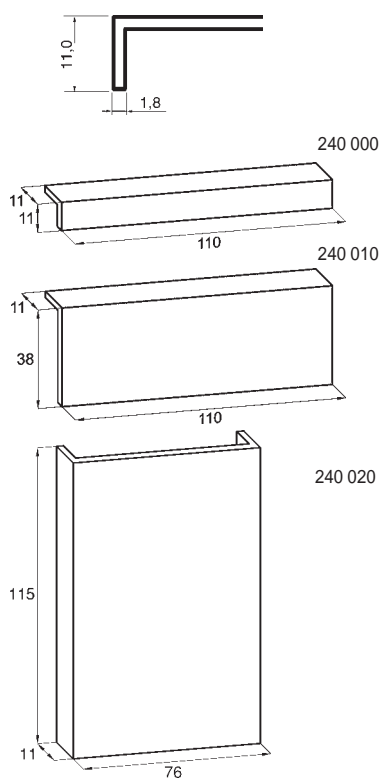

BEZEICHNUNG	GRÖSSE cm gerundet	ARTIKEL Nr.	EINHEITEN KE
Feuerrahmen glatt	110x11x11	240 000	17,0
Feuerrahmen glatt	110x38x11	240 010	29,0
Doppel-Feuerrahmen glatt alle Seitenflächen glasiert	115x76x11	240 020	62,0

Die Kacheleinheiten inkludieren sämtliche Schnitte nach Maß - gemäß Ihrer Angabe scharfkantig oder mit glasierter Kante - je Kamineinsatz .
 Bitte legen Sie der Bestellung eine exakte Explosions-Zeichnung mit den gewünschten Kantenausführungen und Zuschnitt-Maßen in mm bei.

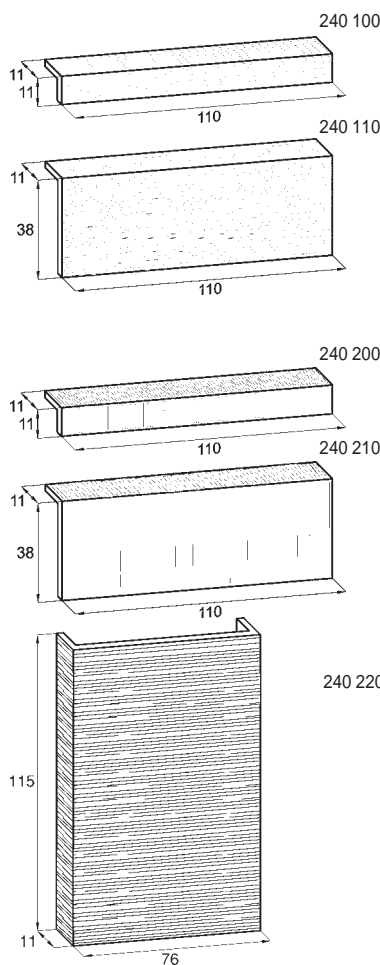

Feuerrahmen Rille längs	110x11x11	240 100	17,0
Feuerrahmen Rille längs alle Seitenflächen glasiert Glasuren 218 - rost technisch nicht möglich	110x38x11	240 110	29,0
Feuerrahmen Rille quer	110x11x11	240 200	17,0
Feuerrahmen Rille quer	110x38x11	240 210	29,0
Doppel-Feuerrahmen Rille quer alle Seitenflächen glasiert Glasuren 218 - rost technisch nicht möglich	115x76x11	240 220	62,0

Der Feuerrahmen ist in vielen unserer zahlreichen Glasuren erhältlich. Aus produktionstechnischen Gründen jedoch NICHT in:

- | | | | | | |
|--------------|-------------------|------------|-------------------|---------------------|----------------|
| 010 ofengrün | 340 grün geflammt | 354 capri | 466 rusticblau | 481 turmalin | 581 aquarella |
| 121 altgrün | 344 lavendelblau | 356 honig | 468 jagdgrün r.T. | 573 rusticblau r.T. | 583 siena |
| 331 perlblau | 345 jagdgrün | 362 enzian | 470 birke | 580 florella | 585 spätsommer |
- 218 rost - nicht auf Feuerrahmen Rille erhältlich!

GESTALTUNGSVARIANTEN

Je nach Kamineinsatz und individueller Planung weichen Teileanordnung und Zuschnittmaße von unseren Gestaltungsbeispielen ab.

Feuerrahmen:

3 Teile 240 100
 1 Teil 240 200
 1 Teil 240 210

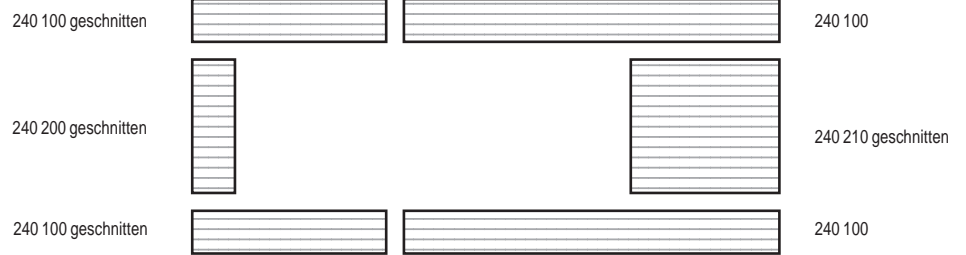
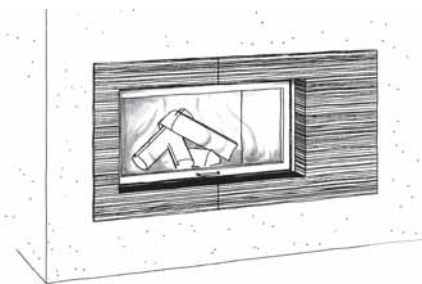

Doppel-Feuerrahmen:

2 Teile 240 220 geschnitten auf
 Teil A1 und A2 sowie
 Teil B1 und B2

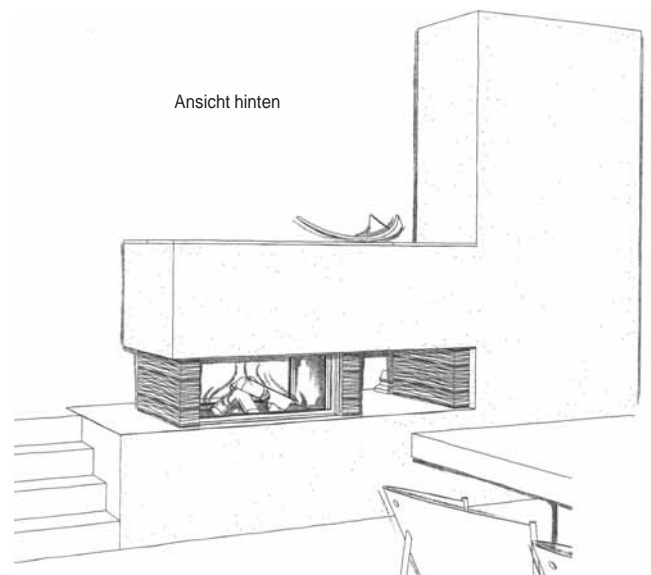
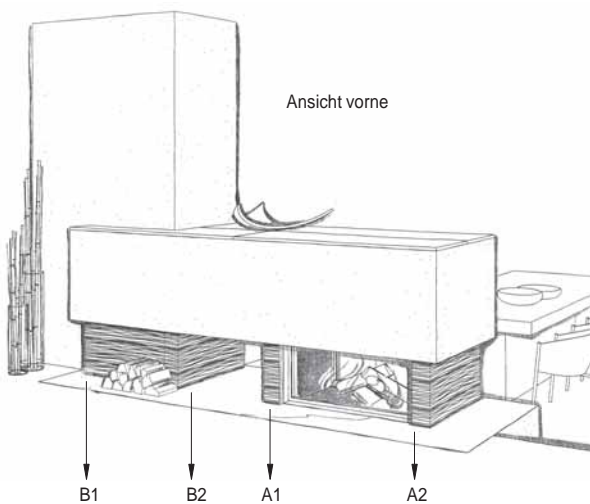



149 000

BEZEICHNUNG	GRÖSSE cm gerundet	ARTIKEL Nr.	EINHEITEN KE
Schrühkachel	22 x 22	149 000	0,6
Halbkachel	11 x 22	149 020	0,4
Radialkachel RA 26,5/8	r=26,5 21 x 22	149 103	0,9
Radialkachel RA 33/8	r=33 26 x 22	149 106	1,0
Radialkachel RA 42/12	r=42 21 x 22	149 104	0,9
Radialkachel RA 52/16	r=52 21 x 22	149 105	0,9
Radialkachel RI 40/12	r=40 21 x 22	149 202	0,9
Radialkachel RI 55/16	r=55 21 x 22	149 203	0,9
Eckkachel	90° 11 + 22 x 22	149 010	0,9
Halbeck	90° 11 + 11 x 22	149 040	0,7
Halbeck	135° 11 + 11 x 22	149 041	0,9
Radialeck	r=11 11 + 11 x 22	149 070	0,9
Putzdeckel 633		149 510	0,6
Putzdeckel 309		149 511	0,6



149 020



149 103



149 202



149 010



149 040



149 041



9 x 9
Lochgröße



PD 633
149 510



d=12
Lochgröße



PD 309
149 511

MISCH-PALETTE

1 Palette vorkommissioniert bestehend aus:

130 Stk.	Kacheln	149 000	78 KE
30 Stk.	Halbkacheln	149 020	12 KE
20 Stk.	Radialkacheln RA 26,5	149 103	18 KE
20 Stk.	Radialkacheln RA 33	149 106	20 KE
20 Stk.	Radialkacheln RA 42	149 104	18 KE
20 Stk.	Radialkacheln RA 52	149 105	18 KE
20 Stk.	Eckkacheln	149 010	18 KE
20 Stk.	Radialecken	149 070	18 KE
			<u>200 KE</u>
	- 20% Palettenrabatt		- 40 KE
			<u>160 KE</u>

Palettenpreis: - 20% auf Stückpreis

ABDECKPLATTE 20 X 20

Nennmaß Platte in cm 20,1 x 20,1
 Nennmaß gilt aliquot für Typenfamilie
 passend zu Kachel 20 cm

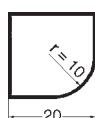
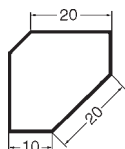



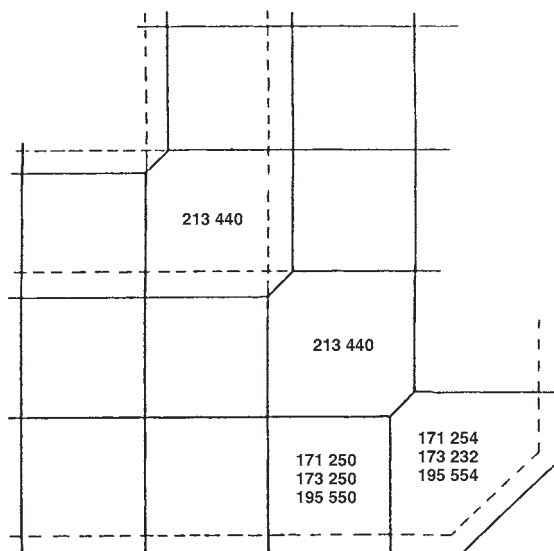





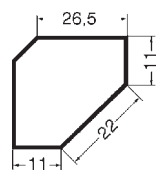
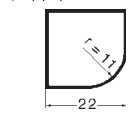
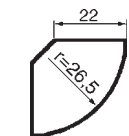
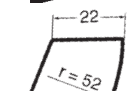

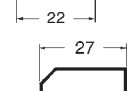
	BEZEICHNUNG	GRÖSSE cm gerundet	ARTIKEL Nr.	EINHEITEN KE
	Abdeckplatte 3 Seitenflächen glasiert	20 x 20	213 430	1,8
213 432	Abdeckplatte abgeschrägt 3 Seitenflächen glasiert	10 + 20 + 10	213 432	2,0
213 433	Abdeckplatte-Radialeck Radius-Seitenfläche glasiert	r=10 20 x 20	213 433	2,0
213 440	Anschluß-Abdeckplatte 3 Seitenflächen glasiert, auch passend zu Lisenen	20	213 440	3,3



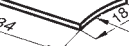

ABDECKPLATTEN

Nennmaß Platte in cm 22,2 x 22,2
 Nennmaß gilt aliquot für Typenfamilie
 Zubehörempfehlung: Kachel 22 cm

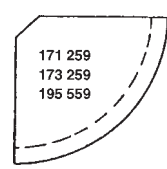
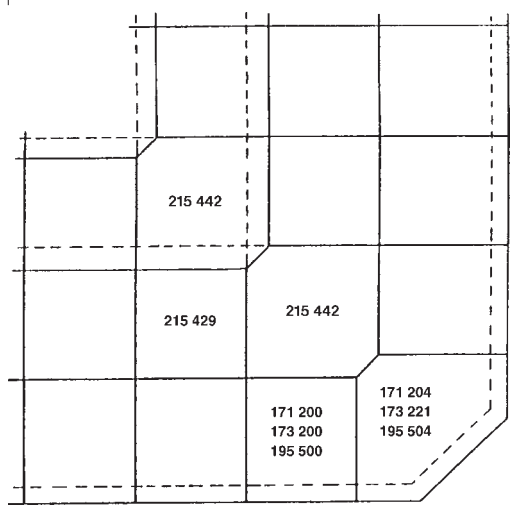
	BEZEICHNUNG	GRÖSSE cm gerundet	ARTIKEL Nr.	EINHEITEN KE
	Abdeckplatte 3 Seitenflächen glasiert	22 x 22	215 429	2,0
	Abdeckplatte abgeschrägt 3 Seitenflächen glasiert	11 + 22 + 11	215 432	2,2
	Abdeckplatte-Radialeck Radius-Seitenfläche glasiert	r=11 22 x 22	215 433	2,2
	Radial-Abdeckplatte RA 26,5/4 Radius-Seitenfläche glasiert	r=26,5 22	215 459	4,7
	Radial-Abdeckplatte RA 33/4 Radius-Seitenfläche glasiert	r=33 22	215 462	5,2
	Radial-Abdeckplatte RA 42/4 Radius-Seitenfläche glasiert	r=42 22	215 458	6,5
	Radial-Abdeckplatte RA 52/8 Radius-Seitenfläche glasiert	r=52 22	215 460	4,7
	Radial-Abdeckplatte RI 40/12 Radius- u. 2 Seitenflächen glasiert	r=40 22	215 461	4,7
	Radial-Abdeckplatte RI 55/16 Radius- u. 2 Seitenflächen glasiert	r=55 22	215 463	4,7
	Anschluß-Abdeckplatte 3 Seitenflächen glasiert, auch passend zu Lisenen	22	215 442	3,5
	Abdeckplatte 2 Seitenflächen glasiert	31,5 x 31,5	216 430	3,5
	Abdeckplatte 3 Seitenflächen glasiert	44 x 44	216 444	6,5
	Anschluß-Abdeckplatte passend Radius 140 außen (Rückenschild) 3 Seitenflächen glasiert	34	216 740	2,3
	Anschluß-Abdeckplatte passend Radius 140 innen (Rückenschild) 3 Seitenflächen glasiert	34	216 750	3,0
	Anschluß-Abdeckplatte passend Radius 25 innen (Rückenschild) 3 Seitenflächen glasiert	34	216 725	3,0
	Abdeckplatte 3 Seitenflächen glasiert	22 x 37	218 430	3,1

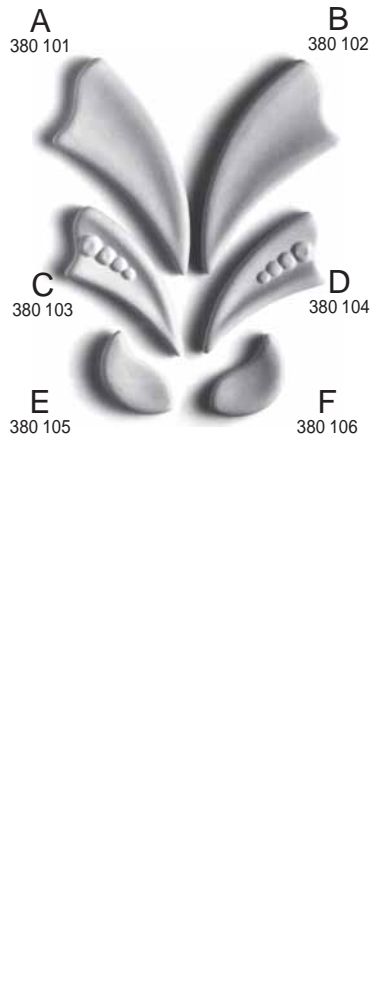
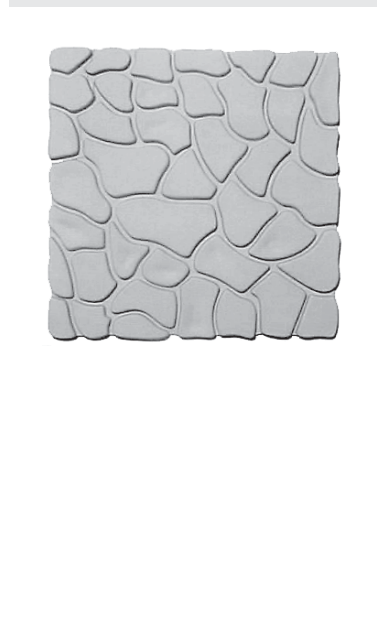

	BEZEICHNUNG	GRÖSSE cm gerundet	ARTIKEL Nr.	EINHEITEN KE
	<p>Puzz-Puzz Set II A</p> <p>Ein Set besteht aus: 15 Puzz-Puzz II-Teilen wird auf Baustelle mittels Trennscheibe geschnitten</p> <p>Teile-Übersicht:</p> 	26 x 28	379 100	7,5
 	<p>Puzz-Puzz Set II B</p> <p>Ein Set besteht aus: 9 Puzz-Puzz II B-Teilen wird auf Baustelle mittels Trennscheibe geschnitten</p> <p>Dazupassendes Format 12 x 12 cm: = siehe Putzdeckel 379</p> <p>Putzdeckel</p>	11 x 22	379 200	5,0
		12 x 12	379 510	0,9

	BEZEICHNUNG	GRÖSSE cm gerundet	ARTIKEL Nr.	EINHEITEN KE
	<p>Puzz-Puzz Set I</p> <p>Ein Set besteht aus: 12 Puzz-Puzz I - Teilen 2 Puzz-Puzz A 2 Puzz-Puzz B 2 Puzz-Puzz C 2 Puzz-Puzz D 2 Puzz-Puzz E 2 Puzz-Puzz F</p> <p>Einzelteile: Puzz-Puzz A Puzz-Puzz B Puzz-Puzz C Puzz-Puzz D Puzz-Puzz E Puzz-Puzz F</p>		380 100	7,5
		ca. 13 x 5,5	380 101	0,8
		ca. 13 x 5,5	380 102	0,8
		ca. 10 x 4	380 103	0,8
		ca. 10 x 4	380 104	0,8
		ca. 5,5 x 3,5	380 105	0,5
		ca. 5,5 x 3,5	380 106	0,5
381	PUTZOFENKERAMIK PUZZ-PUZZ III			381
	<p>Puzz-Puzz Set III Bruch-Mosaik</p> <p>Ein Set besteht aus: 41 Puzz-Puzz III -Teilen wird auf der Baustelle gebrochen</p>	27 x 27	381 200	7,5

PUTZDECKEL - ÜBERSICHT



A = Außenmaß
l = Lochmaß (freier Querschnitt)



032
032 510 A = 10 x 14,5
STD l = 7,5 x 12
032 519
032 522 = RA 26,5 (auch f. RA 33 + 42 + 52)
032 521 = RI 40 (auch f. RI 55)

036
036 510 A = 12 x 15,5
STD l = 8,5 x 13
036 519

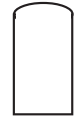

125
125 510 A = 12,5 x 15
STD l = 9 x 12
125 519

129 R
a) 064 511 a) A = 16 x 20
b) 064 512 l = 10 x 16
c) 064 515 b) A = 16 x 21
d) 064 513 l = 9 x 15
e) 064 514 c) A = 15 x 21
l = 11,5 x 17,5
d+e) A = 15 x 21
l = 11,5 x 16,5

138
a) 138 510 a+b) A = 13 x 14,5
b) 138 511 l = 9,5 x 11,5
STD
138 519
138 520

112
a) 112 510 a) A = 12 x 17
(auch f. RA 42 + 52) l = 8 x 13,5
b) 112 511 b) A = 10 x 12
STD l = 7 x 8,5
112 519
112 522 = RA 26,5 (auch f. RA 33+42+52)
112 521 = RI 40 (auch f. RI 55)

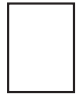
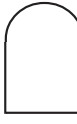
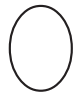
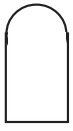

180
180 510 A = 11 x 20
STD l = 8 x 17
180 519

183
183 511 A = 12 x 15
l = 10 x 12

185
049 510 A = 14 x 18,5
l = 11 x 15,5

200 (047)
047 510 A = 11,5 x 15
l = 9 x 12



309 (010)
a) 010 510 a+b) A = \varnothing 14
b) 010 511 = RA 42 l = \varnothing 12
STD
010 519

315
315 510 A = 11 x 16
STD l = 9 x 13
315 519

379
379 510 A = 12 x 12
l = 9 x 9

384
384 510 A = 11 x 11
l = 9 x 9

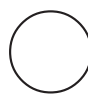

385
385 511 A = 11,5 x 11,5
l = 9 x 9

386
386 510 A = 11 x 11
l = 9 x 9

482
482 510 A = 11 x 14
STD l = 8,5 x 10,5
482 519

530 (035)
035 510 A = \varnothing 13
STD l = \varnothing 10,5
035 519



633 (045)
045 510 A = 11,5 x 11,5
STD l = 9 x 9
045 519
045 522 = RA 26,5 (auch f. RA 33)
045 523 = RA 52 (auch f. RA 42)
045 524 = RI 40 (auch f. RI 55)

644 (058)
058 510 A = \varnothing 11
l = \varnothing 8

PUTZDECKEL - ÜBERSICHT



BEZEICHNUNG

GRÖSSE
cm gerundet

ARTIKEL
Nr.

STECKDECKEL

Bestehend aus:

- 1 glasierter, keramischer Steckdeckel
- 1 Keramikfaserdichtung
- 1 keramischer Innenkern
- 1 Metallbüchse mit Federhalterung

... 519
z.B. 045 519,
032 519 etc.

KE 5,6

SESAM ÖFFNE DICH

Magnetisches Befestigungssystem
für Montagekachel
(Kammerbauweise)

Bestehend aus:

- 2 Schamottestreifen
- 1 Flachtopfmagnet (volle Haftwirkung bis 500° C)
- 1 Senkschraube mit Mutter und Scheibe
- 1 Gegenhalter (zum Einmörteln an der Kachelrückseite)
- 1 Isolierstreifen (für Anschlag unten)

ca. 45 x 6 x 1,5
ca. D = 3 x 1,2
M 5 x 35 mm
ca. 10 x 5 x 0,5

8223/000

€ 45,32

Zusätzliches Werkzeug:







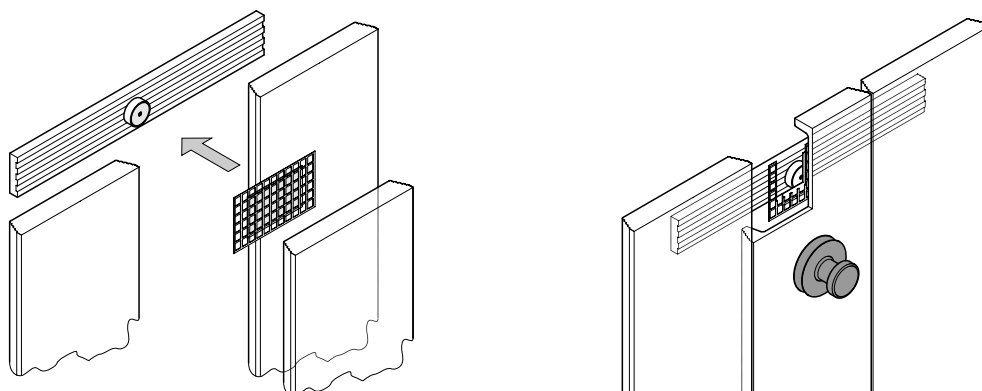

Sauggriff
(Montagehilfe für Großkacheln)

8223/005

€ 28,17



ZUBEHÖR

	BEZEICHNUNG	GRÖSSE cm gerundet	ARTIKEL Nr.	EINHEITEN KE
	Kuppel K 1 unglasiert, 11 Löcher	D = 56 H = 29	280 600	32,0
	281 600			
	Kuppel K 2 unglasiert, 13 Löcher	D = 65 H = 35	281 600	38,0
	286 610			
	Ofenkugel klein	D = 11	285 610	1,9
	Ofenkugel groß	D = 12,5	286 610	1,9
	288 620 Faustwärmer „Salzburg“	D = 12	288 620	1,9
	290 620 Faustwärmer „Tirol“	D = 12,5	290 620	1,9
	279 600 Zirbelnuß	D = 16 H = 27	279 600	19,0
	247 440 Ofenfuß	D = 8 H = 16	247 440	5,0
	214 200 Sockelleiste (in allen Glasuren erhältlich)	22 x 7 x 1	214 200	0,8

Diese Kacheltypen sind in vielen unserer zahlreichen Glasuren erhältlich. Aus produktionstechnischen Gründen jedoch NICHT in:

340 grün geflammt
430 basalt mittel
431 basalt dunkel

432 cacao mittel
433 cacao dunkel
434 schiefer

435 feuer mittel
436 sandstein mittel
437 dolomit

438 sandstein
440 wasser II
442 feuer

443 erde
448 graphit
449 lava

724 weizen
725 safran
alle Naturglasuren 210 bis 222

ZUBEHÖR

	BEZEICHNUNG	GRÖSSE cm gerundet	ARTIKEL Nr.	EINHEITEN KE
 <p>271 520</p>	<p>Rauchrohr B innere Lichte: 12,5 x 12,5 = 156 cm²</p>	L = 60	270 520	9,0
	<p>Rauchrohr D innere Lichte: 14,5 x 14,5 = 210 cm²</p>	L = 60	271 520	11,0
 <p>273 520</p>	<p>Rauchrohr rund innere Lichte: D = 16 cm = 201 cm²</p>	L = 60	273 520	10,5

Diese Kacheltypen sind in vielen unserer zahlreichen Glasuren erhältlich. Aus produktionstechnischen Gründen jedoch NICHT in:

580 fiorella

581 aquarella

583 siena

585 spätsommer